

DE *Drahtlose Video-Gegensprechanlage in Farbe
mit Videoüberwachungsoption*

Ref. 512166



 *Funktion
bildspeicher*

 *Funktion
videoüberwachung*



INHALT

A - SICHERHEITSANWEISUNGEN	04
1 - VORSICHTSMASSNAHMEN	04
2 - INSTANDHALTUNG UND REINIGUNG	04
3 - RECYCLING	04
B - PRODUKTBESCHREIBUNG	05
1 - INHALT DES SETS	05
2 - MONITOR	06
3 - TÜRSPRECHANLAGE	07
4 - NETZADAPTER	07
5 - INSTALLATIONS-CD	07
C - MONTAGE	08
1 - STROMVERSORGUNG DER TÜRSPRECHANLAGE	08
2 - MONTAGE DER TÜRSPRECHANLAGE	10
3 - MONTAGE DES MONITORS	11
D - KONFIGURATION	12
1 - ALLGEMEINE BESCHREIBUNG	12
2 - MIT DEM MONITOR AUFRUFBARE EINSTELLUNGEN UND FUNKTIONEN	12
3 - EINSTELLUNGEN FÜR DIE KAMERAS	12
4 - EINSTELLUNGEN FÜR DIE AUFZEICHNUNGEN	12
5 - WIEDERGABE EINER VIDEODATEI	13
6 - LÖSCHEN EINER VIDEODATEI	13
7 - MENÜ "FORMATAGE CARTE MÉMOIRE" ("SPEICHERKARTE FORMATIEREN")	13
8 - ALARM BEI BEWEGUNGSERFASSUNG	13
9 - KANALSUCHE	14
10 - MENÜ "PARAMÈTRE SYSTÈME" ("SYSTEMEINSTELLUNG")	14
10.1 - Einstellen von Datum und Uhrzeit	14
10.2 - Videoformat	14
10.3 - Energiesparmodus	15

10.4 - Zeit ohne Aktivität	15
10.5 - Sprachen	15
<i>E - VERWENDUNG</i>	<i>16</i>
1 - FUNKTIONSWEISE	16
2 - BILDSCHIRMSYMBOLS	16
3 - TASTEN UND FUNKTIONEN	17
<i>F - FAQ</i>	<i>18</i>
<i>G - ERGÄNZENDE PRODUKTE</i>	<i>20</i>
1 - DRAHTLOSE FARBKAMERA 512167	20
<i>H - TECHNISCHE UND GESETZLICHE INFORMATIONEN</i>	<i>21</i>
1 - ALLGEMEINE MERKMALE	21
2 - FUNKTIONELLE MERKMALE	21
3 - GARANTIE	22
4 - HILFE UND SUPPORT	22
5 - GERÄTEUMTAUSCH / KUNDENDIENST	22
6 - KONFORMITÄTSERKLÄRUNG	22

A - SICHERHEITSSANWEISUNGEN

1 - VORSICHTSMASSNAHMEN

- Installieren Sie den Monitor nicht an einem Ort, wo er extremen Feuchtigkeits- und Temperaturbedingungen ausgesetzt ist oder wo die Gefahr der Rost- oder Staubbildung besteht.
- Installieren Sie den Monitor nicht an einem kalten Ort oder wo er großen Temperaturschwankungen ausgesetzt ist.
- Die Türsprechanlage darf nicht dem direkten Sonnenlicht oder Witterungseinflüssen ausgesetzt werden. Wählen Sie vorzugsweise einen Gebäudevorbau oder einen anderen überdachten Ort.
- Installieren Sie die Türsprechanlage nicht an einem Ort, wo der Objektivfilter verkratzt oder verschmutzt werden könnte.
- Vermeiden Sie es, mehrere Mehrfachstecker oder Verlängerungskabel hintereinander zu schalten.
- Installieren Sie das Set nicht in der Nähe von chemischen Produkten wie Säuren und Ammoniak oder einer Emissionsquelle für giftige Gase.
- Installieren Sie das Set nicht in explosionsgefährdeter Umgebung oder in der Nähe von flüchtigen oder brennbaren Produkten.
- Stellen Sie keinen Behälter mit Wasser auf das Gerät.
- Decken Sie das Gerät nicht zu.
- Verwenden Sie den Monitor und den dazugehörigen Netzadapter nur im Innenbereich.

2 - INSTANDHALTUNG UND REINIGUNG

- Trennen Sie das Gerät vor der Reinigung immer vom Stromnetz.
- Reinigen Sie das Produkt nicht mit abrasiven oder ätzenden Materialien.
- Verwenden Sie ein gewöhnliches, weiches und leicht befeuchtetes Tuch.
- Besprühen Sie das Gerät nicht mit einem Spray. Dies könnte zu Beschädigungen im Innern des Geräts führen.

3 - RECYCLING



Es ist verboten, Altbatterien mit dem gewöhnlichen Hausmüll zu entsorgen. Batterien und Akkus mit schädlichen Materialien sind mit den nebenstehenden Symbolen gekennzeichnet, die auf das entsprechende Verbot hinweisen. Die Bezeichnungen der dazugehörigen Schwermetalle lauten wie folgt:

Cd = Cadmium, Hg = Quecksilber, Pb = Blei. Sie können Altbatterien und -akkus bei Ihrer lokalen Abfallsammelstelle (Sortierwerke für recycelbares Material) zurückgeben. Diese sind zur Rücknahme verpflichtet. Bewahren Sie Batterien, Knopfzellen und Akkus außerhalb der Reichweite von Kindern auf. Sie könnten von Kindern oder Haustieren verschluckt werden. Es besteht Todesgefahr! Falls dies trotzdem eintreffen sollte, suchen Sie sofort einen Arzt oder das Spital auf. Schließen Sie die Batterien nicht kurz, werfen Sie sie nicht ins Feuer und laden Sie sie nicht neu auf. Es besteht Explosionsgefahr!



Dieses Logo bedeutet, dass Altgeräte nicht mit dem Hausmüll entsorgt werden dürfen. Sie enthalten möglicherweise gefährliche Materialien, die der Gesundheit und der Umwelt schaden können. Geben Sie Altgeräte bei der Verkaufsstelle oder über die getrennte Abfuhr Ihrer Gemeinde zurück.

B - PRODUKTBESCHREIBUNG

1 - INHALT DES SETS

1 x1

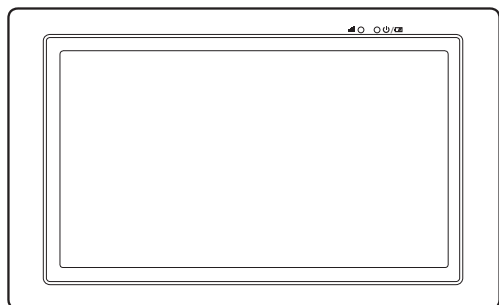

2 x1

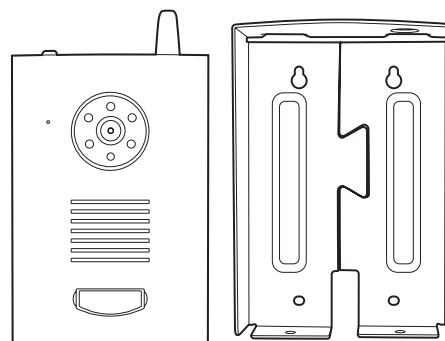

3 x1

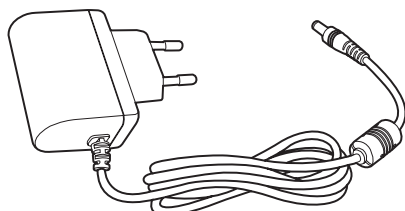

4 x1

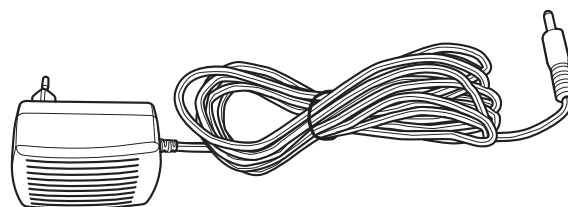

5 x1



6 x2



7 x1

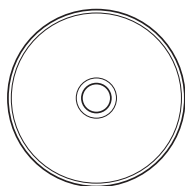

8 x6



9 x6



10 x2



11 x1

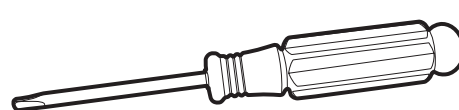

1	Monitor
2	Türsprechanlage mit Regenschutz
3	Netzadapter 5VDC 1A
4	Netzadapter 12VDC 1A
5	Stromnetz kabel der Türsprechanlage für den Adapter 12VDC
6	Stromkabel für den elektrischen Türöffner / Trockenkontakt für den Torantrieb

7	Installations-CD für die Software zur Wiedergabe von Videoaufzeichnungen
8	Dübel für die Montage der Anlage und des Monitors
9	Schrauben für die Montage der Anlage und des Monitors
10	Sicherungsschrauben für die Türsprechanlage und den Regenschutz
11	Dreieckschraubenzieher für Verriegelungsschrauben

B - PRODUKTBESCHREIBUNG

2 - MONITOR

Vorderansicht

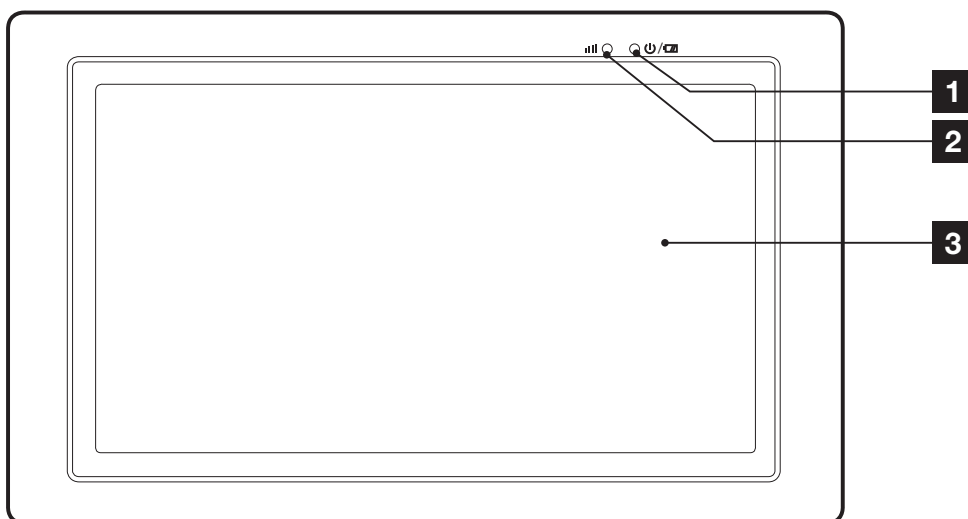

Rückansicht

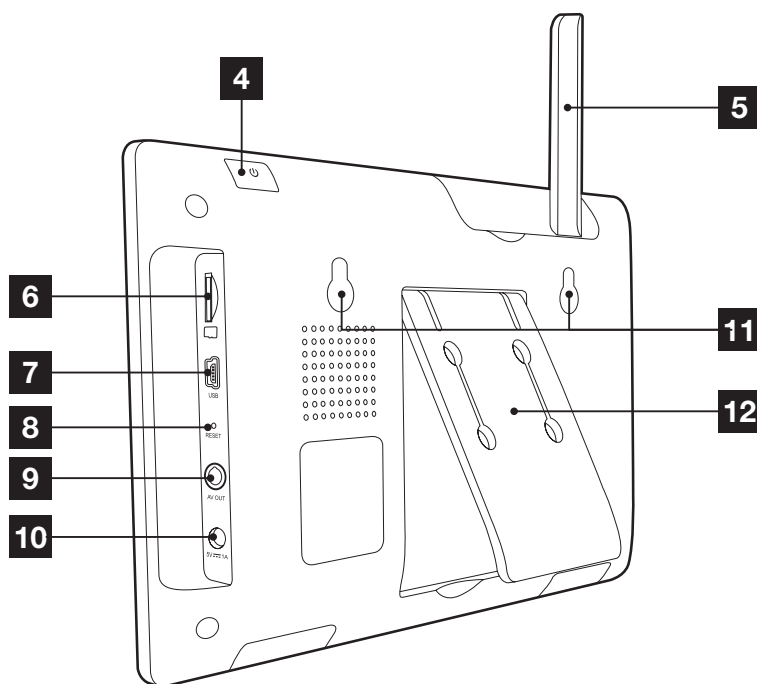

1	LED für den Batterieladestand
2	LED für den drahtlosen Empfang
3	LCD-Touchscreen
4	Ein-/Ausschalter (2 Sekunden gedrückt halten)
5	Klappbare Antenne
6	Slot für Micro-SD-Speicherkarte(nicht im Lieferumfang enthalten)

7	Mini-USB-Port für den Anschluss eines PCs
8	Reset-Knopf
9	AV-Ausgang
10	Stromversorgungseingang 5V
11	Löcher für die Montage an der Wand
12	Klappbarer Fuß

B - PRODUKTBESCHREIBUNG

3 - TÜRSPRECHANLAGE

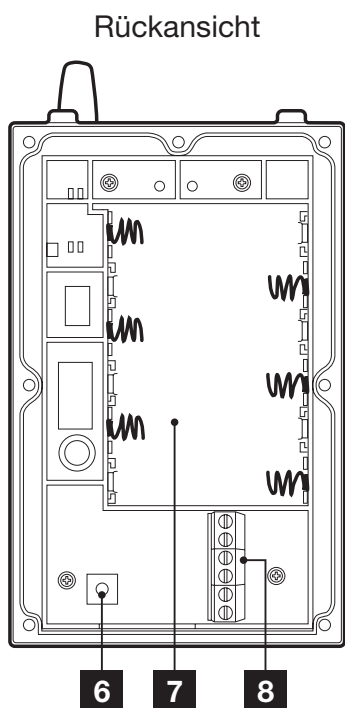
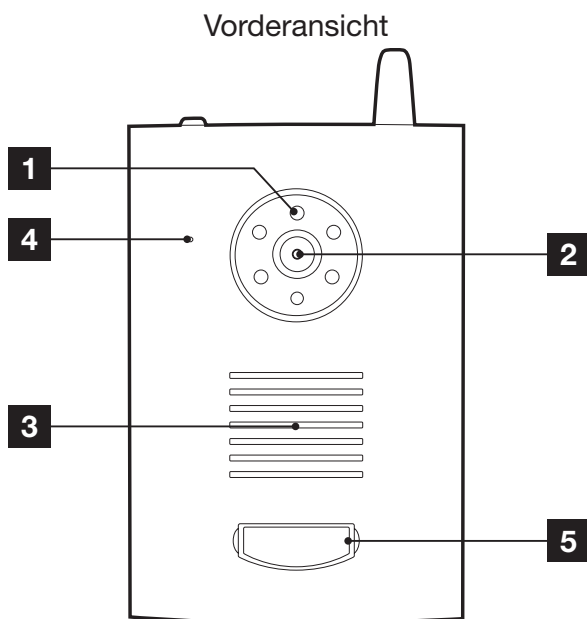

1	Infrarot-Beleuchtung für die Nachtsicht
2	Kameraobjektiv
3	Lautsprecher
4	Mikrofon
5	Klingelknopf mit Namensschild
6	Kontaktknopf
7	Batteriefach
8	Anschlussklemmen

4 - NETZADAPTER

- Ein Netzadapter 230VAC 50Hz/ 5VDC 1A für die Stromversorgung des Monitors ist im Lieferumfang des Sets enthalten.
- Ein Netzadapter 230VAC 50Hz/ 12VDC 1A für die Stromversorgung der Türsprechanlage ist im Lieferumfang des Sets enthalten, falls Sie einen elektrischen Türöffner anschließen oder den Spionage-Modus verwenden möchten (das Kamerabild kann eingesehen werden, auch wenn die Klingel der Außenanlage nicht betätigt wird)

Verwenden Sie keine anderen Stromversorgungen, da die Gefahr besteht, dass das Gerät unwiderruflich beschädigt wird und die Garantie erlischt.

5 - INSTALLATIONS-CD

Die mitgelieferte CD ermöglicht es, vom Monitor aus Videosequenzen auf einem Computer wiederzugeben, die auf einer Speicherkarte (nicht im Lieferumfang enthalten) abgespeichert wurden.

C - MONTAGE

1 - STROMVERSORGUNG DER TÜRSPRECHANLAGE

Mit Batterien

- Öffnen Sie das Batteriefach auf der Rückseite der Türsprechanlage und legen Sie 6 Batterien 1.5V LR6 ein (nicht im Lieferumfang enthalten).

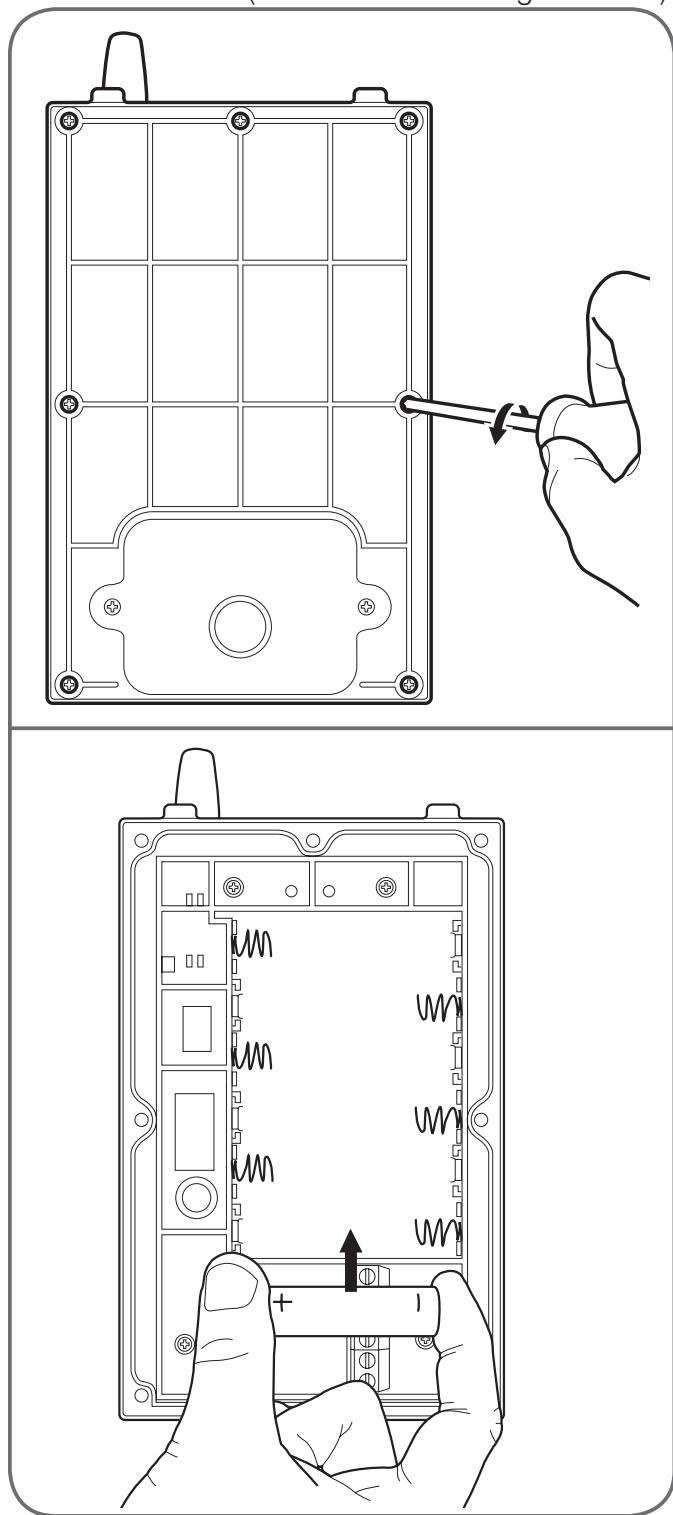

Über den Netzadapter

- Es ist auch möglich, die Türsprechanlage über den Netzadapter 12VDC 1A (im Lieferumfang enthalten) und das rot-schwarze Stromkabel mit Strom zu versorgen. In diesem Fall dürfen keine Batterien eingelegt werden.

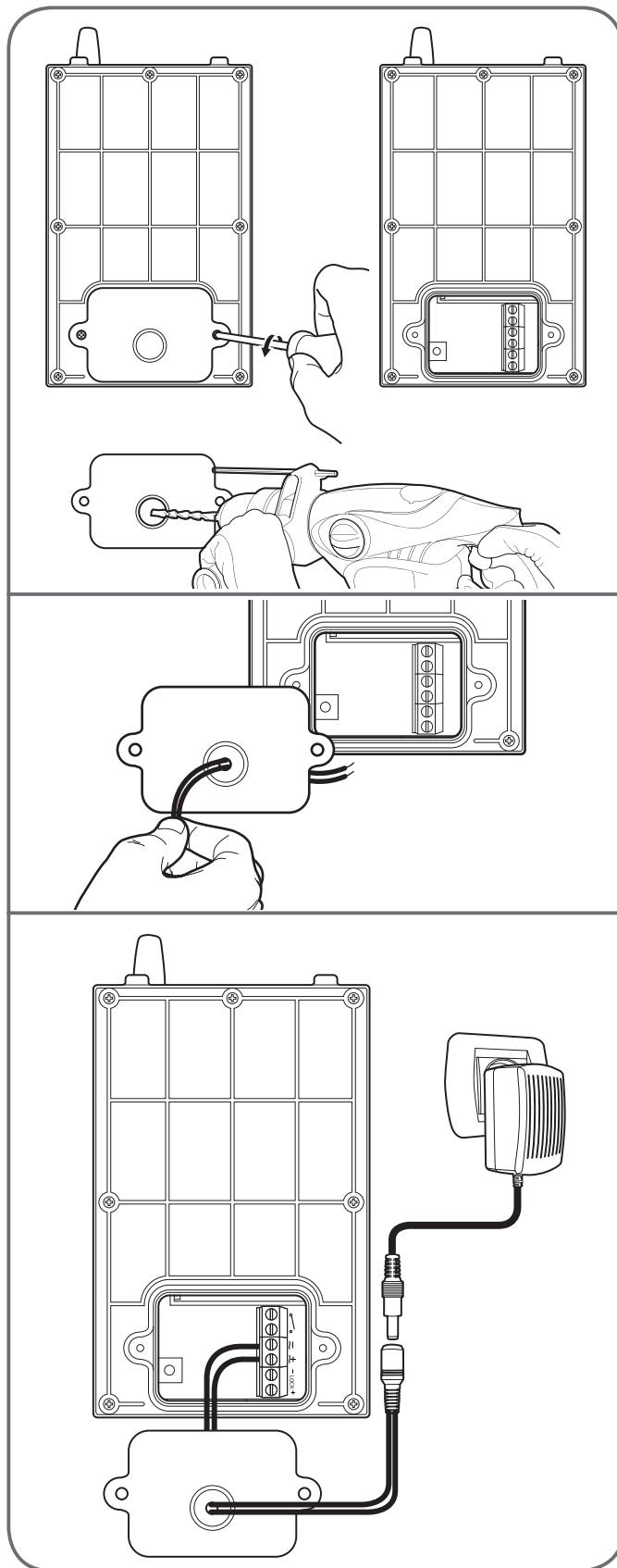

C - MONTAGE

Einen elektrischen Türöffner installieren

- Wenn Ihre Türsprechanlage über den mitgelieferten Netzadapter 12V/1A mit Strom versorgt wird, können Sie aus der Ferne einen elektrischen Türöffner oder ein elektrisches Türschloss 12VDC bedienen.

Befolgen Sie das nachfolgende Schema, um Ihren Türöffner oder Ihr Türschloss anzuschließen.

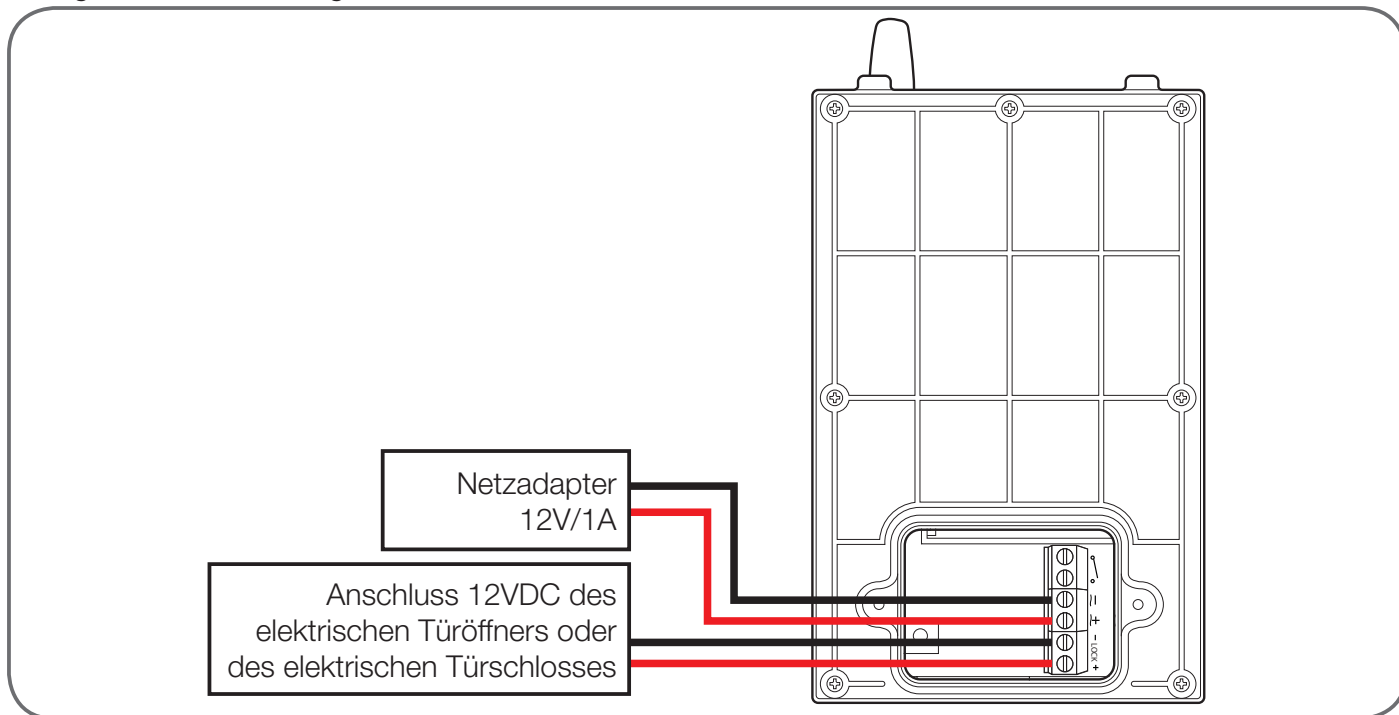

Einen Torantrieb steuern

- Unabhängig davon, ob Ihre Türsprechanlage über den mitgelieferten Netzadapter 12V oder über Batterien mit Strom versorgt wird, können Sie aus der Ferne den Öffnerkontakt eines Torantriebs auslösen.

Befolgen Sie das nachfolgende Schema, um Ihren Torantrieb anzuschließen.

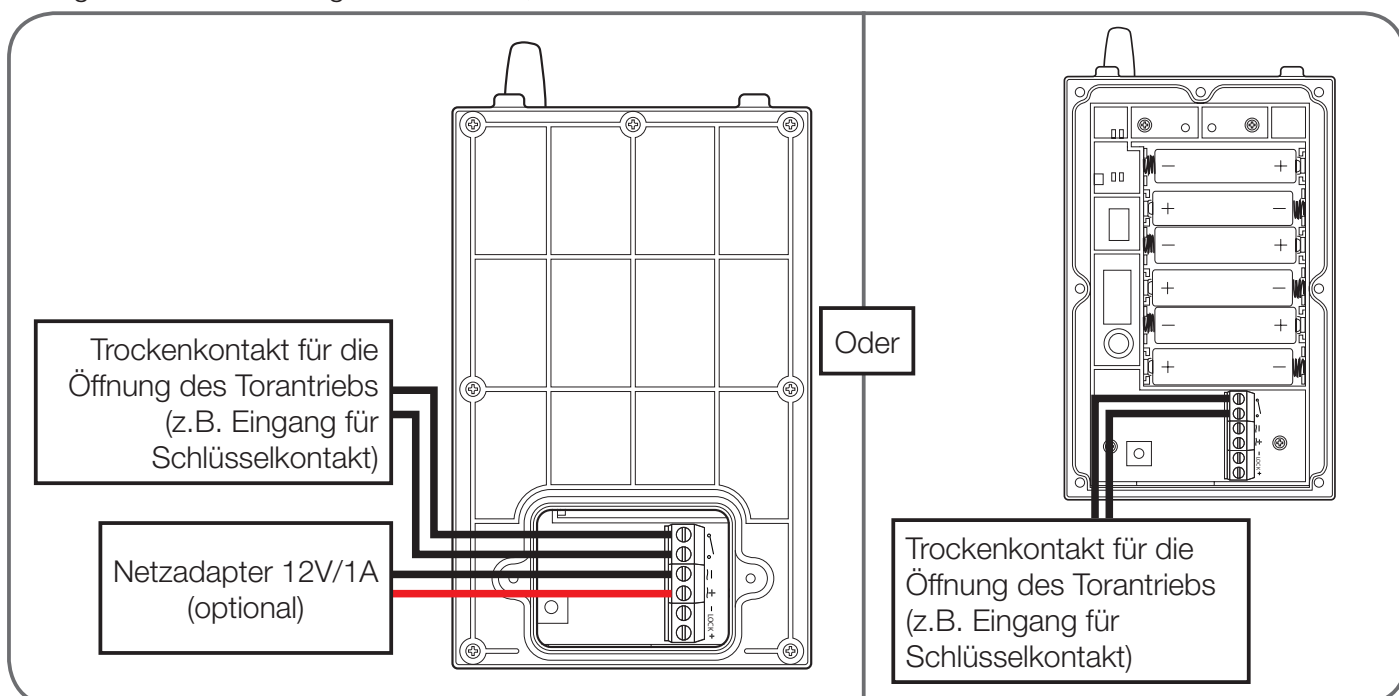

C - MONTAGE

2 - MONTAGE DER TÜRSPRECHANLAGE

- Befestigen Sie das Gehäuse der Türsprechanlage an einer Wand oder einem Pfosten. Verwenden Sie nur Schrauben und Dübel, die zur Unterlage passen (die mitgelieferten Schrauben und Dübel eignen sich für massive Wände).
- Nachdem Sie die Batterien eingelegt und/ oder alle Kabel an der Türsprechanlage angeschlossen haben, legen Sie die Anlage ins Gehäuse. Schrauben Sie sie dann mithilfe der mitgelieferten Schraube am Gehäuse fest.

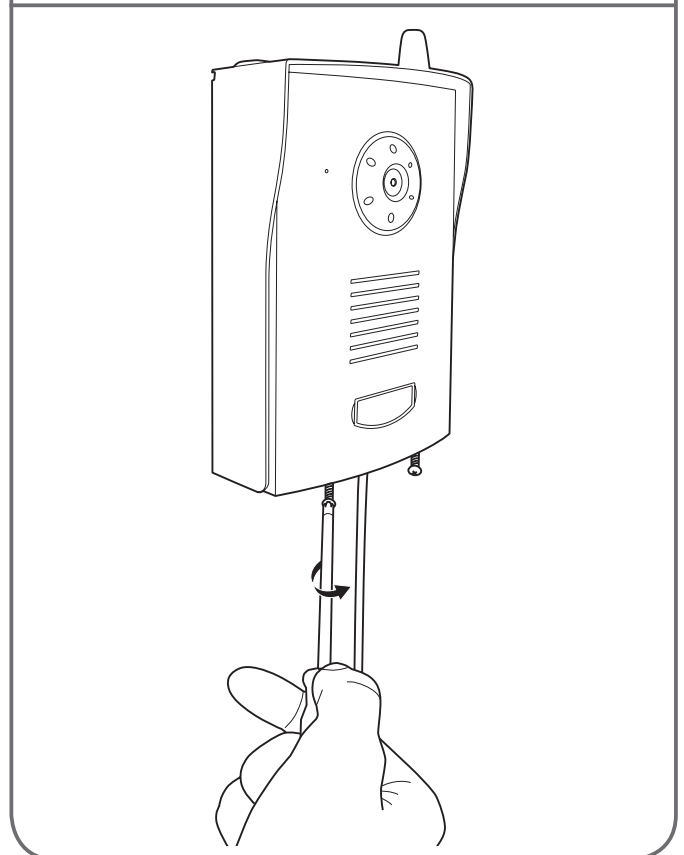
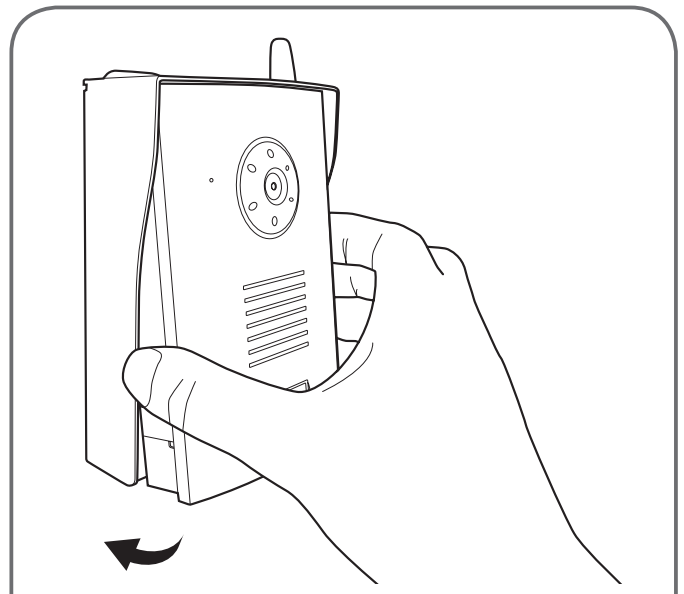
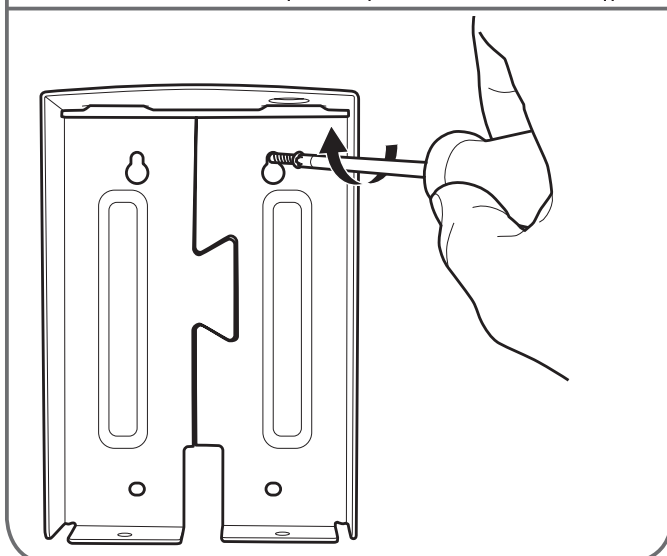
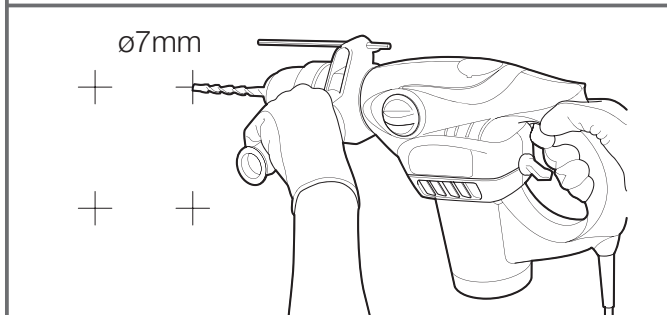
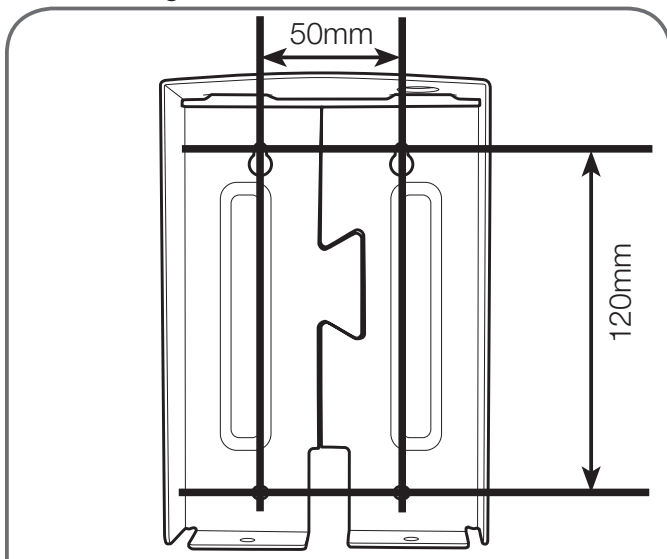

C - MONTAGE

3 - MONTAGE DES MONITORS

Wichtig: Der Monitor darf ausschließlich über den mitgelieferten Netzadapter 5VDC / 1A mit Strom versorgt werden. Dieser Adapter lädt den im Monitor integrierten Akku für einen unabhängigen Betrieb von maximal 3 Std. auf.

Auf einer Ebene

- Klappen Sie den Fuß auf der Rückseite des Monitors aus

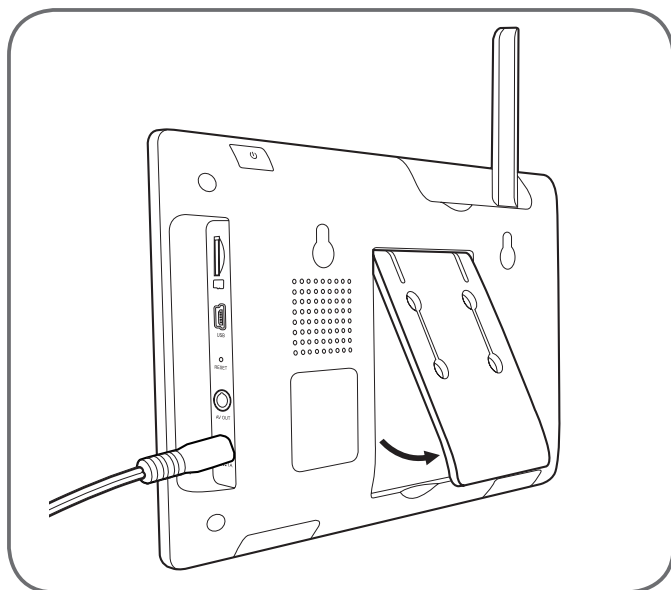

An der Wand

- Befestigen Sie den Monitor an der Wand. Verwenden Sie nur Schrauben und Dübel, die zur Unterlage passen (die mitgelieferten Schrauben und Dübel eignen sich für massive Wände).

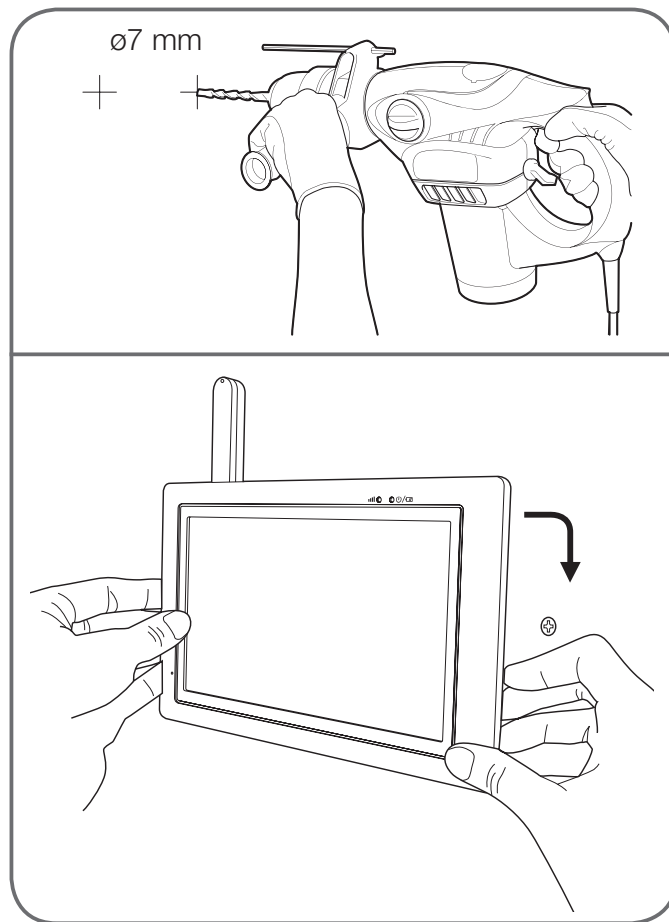
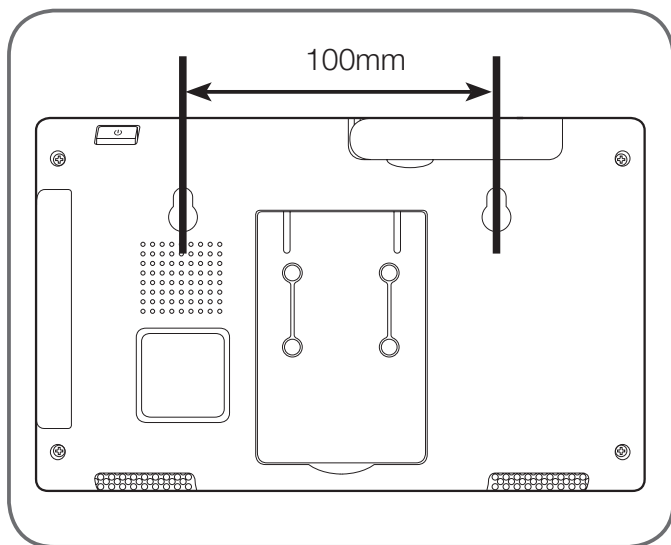

D - KONFIGURATION

1 - ALLGEMEINE BESCHREIBUNG

Mit der hochwertigen Video-Gegensprechanlage inklusive Farb-Touchscreen von Thomson können Sie Ihre Besucher sehen, mit ihnen kommunizieren und den Zugang zu Ihrem Grundstück steuern. Die Anlage informiert Sie auf Wunsch mit einem Klingeln über die Ankunft von Besuchern. Sie können sich ein Bild der Besucher anzeigen lassen, ihnen antworten und mit ihnen sprechen. Zudem ist es möglich, einen elektrischen Türöffner oder einen Torantrieb (nicht im Lieferumfang enthalten) zu bedienen. Die mitgelieferte Türsprechanlage ist witterungsbeständig und für eine Aufputzmontage an einem Pfosten oder einer Außenwand ausgelegt. Das dazugehörige, widerstandsfähige Aluminiumgehäuse stellt einen stabilen und dauerhaften Betrieb sicher.

Die Türsprechanlage verfügt über Infrarot-LEDs für die Nachtsicht, die von einem Dämmerungssensor gesteuert werden. Deshalb ist selbst bei kompletter Dunkelheit das Aufzeichnen eines Schwarz-Weiß-Bildes Ihrer Besucher möglich. Jedes Mal, wenn die Klingel der Türsprechanlage betätigt wird, zeichnet der Monitor ein kurzes Video Ihres Besuchs auf einer Speicherkarte auf (nicht im Lieferumfang enthalten). Diese Anlage kann beispielsweise Ihre jetzige, drahtgebundene Klingel ersetzen. Die bestehende Vorrichtung muss nicht angepasst werden. Es ist möglich, bis zu 3 zusätzliche drahtlose Kameras (nicht im Lieferumfang enthalten, Ref. 512167) im Innen- oder Außenbereich anzuschließen, um eine Aufzeichnung bei einer Bewegungserfassung in Reichweite der Kameras oder manuell auszulösen.

2 - HAUPTMENÜ

Um das Hauptmenü aufzurufen, drücken Sie die Taste  auf dem Monitor.

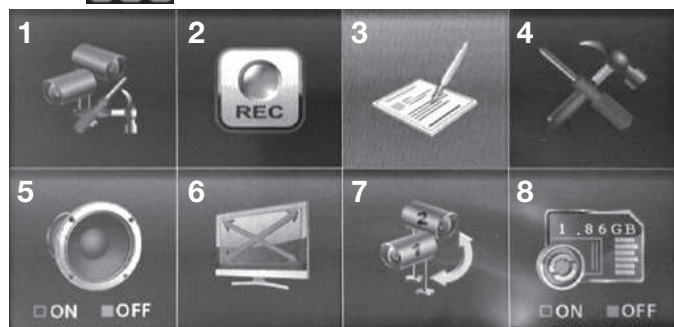

1	Einstellungen für die Kameras
2	Einstellungen für die Aufzeichnungen

3	Dateien (geordnet nach Datum und Zeitraum)
4	Systemeinstellungen
5	Alarm bei Bewegungserfassung aktivieren
6	Zoom
7	Kamerasuche
8	Formatierungsschutz für die Speicherkarte

3 - EINSTELLUNG DER KAMERAS



In diesem Menü können Sie Kanäle aktivieren oder deaktivieren, zusätzliche Kameras zuordnen (nicht enthalten, Ref. 512167) und die Helligkeit der Kameras anpassen.

Deaktivieren Sie Kanal 2 (standardmäßig aktiviert), wenn Sie nur eine einzige Türsprechanlage besitzen.



Ihr Produkt verfügt über insgesamt 4 Kanäle, wobei Ihre Türsprechanlage standardmäßig Kanal 1 zugeordnet ist. Sie können also 3 zusätzliche Kameras anschließen, um eine Videoüberwachung einzurichten.

Wenn Sie den gewünschten Kanal aktiviert haben, ordnen Sie ihn der Kamera zu, indem Sie auf die Taste  drücken.

Achtung: Sobald diese Taste blau aufleuchtet, haben Sie 30 Sekunden Zeit, um kurz auf den Zuordnungsknopf zu drücken:

- Für die Türsprechanlage: Der Knopf befindet sich unter der Batterieklappe
- Für die Kamera: Der Knopf befindet sich auf dem Stromkabel (Kamera nicht im Lieferumfang enthalten, Ref. 512167)

4 - EINSTELLUNGEN FÜR DIE AUFZEICHNUNGEN

Wichtiger Hinweis: Damit Sie Videos aufzeichnen können, muss der Monitor mit einer Micro-SD-Speicherkarte ausgestattet sein (nicht im Lieferumfang enthalten). Mit der beiliegenden Software können Sie von Ihrem Computer aus die auf der Speicherkarte aufgezeichneten Videos wiedergeben.

Verwenden Sie die folgenden Tasten, um die verschiedenen Aufzeichnungsmodi einzustellen:



D - KONFIGURATION

Der Tag ist in mehrere Zeitabschnitte aufgeteilt.
Für jeden Zeitabschnitt stehen 3 Modi zur Verfügung:

M: Auslösung einer Aufzeichnung bei einer Bewegungserfassung, verfügbar für Außenkameras (Ref. 512167)

S: Auslösung von Aufzeichnungen während 1 Std. (während des Zeitabschnitts).

X: Auslösung einer Aufzeichnung nur bei einem Klingeln an der Türsprechanlage.

Um den Modus zu wechseln, drücken Sie auf den gewünschten Zeitabschnitt.

Informationen zur Videoaufzeichnung:

Minimale Dauer: 15 s

Maximale Dauer: 60 s

5 - WIEDERGABE EINER VIDEODATEI

Drücken Sie auf das Videosymbol, um ein Video wiederzugeben:



Bei der Wiedergabe öffnet sich eine Menüleiste:

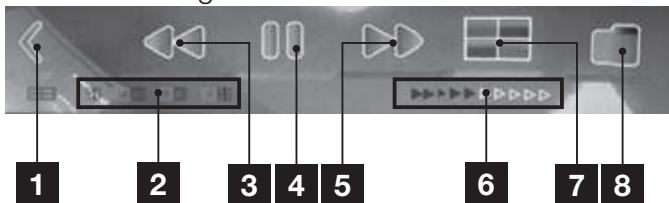

1	Menüleiste verkleinern
2	Nummer des angezeigten Kanals
3	Schnellrücklauf
4	Wiedergabe/Pause
5	Schnellvorlauf
6	Fortschrittsbalken
7	Anzeige mehrerer Kanäle (je nach Verfügbarkeit)
8	Den Wiedergabemodus verlassen / Zu den Ordnern zurückkehren

6 - LÖSCHEN EINER VIDEODATEI

Drücken Sie während 3 Sekunden auf das Videosymbol, um ein Video zu löschen:

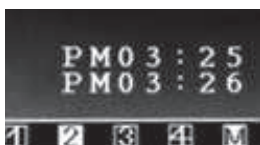

- Es erscheint eine Meldung:



Video löschen



Menü verlassen

7 - MENÜ "SPEICHERKARTE FORMATIEREN"

Um die Speicherkarte zu formatieren, muss im Hauptmenü das nachfolgende Symbol auf ON stehen:



- Falls erforderlich, drücken Sie auf das Symbol, um von OFF auf ON zu schalten.

Wenn die Formatierung auf ON gestellt ist, rufen Sie das Menü REC auf:

- Drücken Sie auf das Symbol: "Carte + gomme" (Karte mit Radiergummi)



8 - ALARM BEI BEWEGUNGSERFASSUNG

Die nachfolgenden Menüs sind nur von Nutzen, wenn Sie eine Außenkamera besitzen (Ref. 512167). Ihr Monitor gibt bei einer Bewegungserfassung kurze Pieptöne von sich, wenn:

- Das Symbol links unten im Hauptmenü auf ON steht.



D - KONFIGURATION

- Der Zeitabschnitt ist auf Modus **M** konfiguriert:

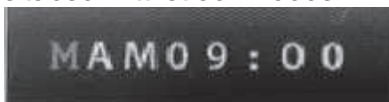

Die Sensibilität der Bewegungserfassung lässt sich mit den nachfolgenden Symbolen einstellen:



- LV3 = Hohe Sensibilität
- LV2 = Mittlere Sensibilität
- LV1 = Geringe Sensibilität

Wenn Sie die Bewegungserfassung für einen Bereich des aufgezeichneten Kamerabildes ausschalten möchten, können Sie bestimmte Zonen ausblenden:

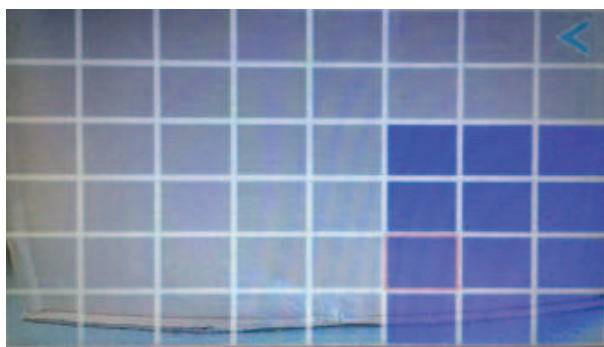
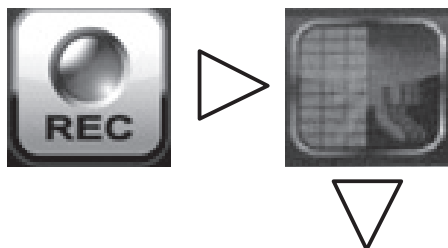

Bei allen blau aufleuchtenden Kästchen ist die Bewegungserfassung ausgeschaltet.

9 - KANALSUCHE

Der Modus SCAN für die aktiven Kanäle kann direkt vom Hauptmenü aus über die folgende Taste aufgerufen werden:



10 - MENÜ "SYSTEMEINSTELLUNG"

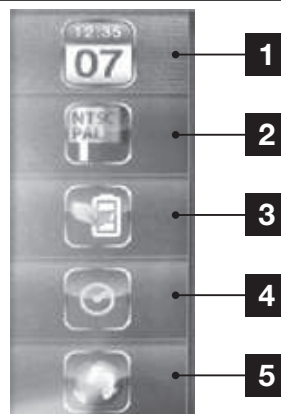

1	Einstellen von Datum und Uhrzeit
2	VideofORMAT
3	Energiesparmodus
4	Zeit ohne Aktivität
5	Sprachen

10.1 - Einstellen Von Datum und Uhrzeit

Mit den Tasten + und - können Sie das Datum und die Uhrzeit ändern.



10.2 - VideofORMAT

Ermöglicht die Wahl zwischen dem VideofORMAT PAL oder NTSC.

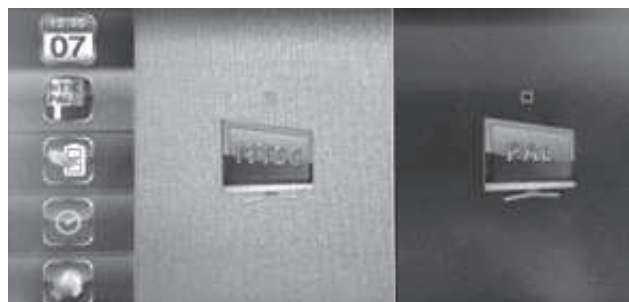

Für Europa wird das Format PAL empfohlen.

D - KONFIGURATION

10.3 - Energiesparmodus

Mit dem Energiesparmodus kann der Bildschirm nach 5 oder 10 Minuten ausgeschaltet werden.

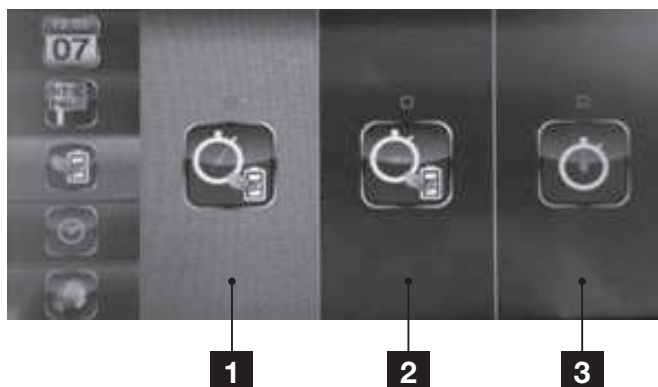

1	5 Minuten
2	10 Minuten
3	Nie

10.4 - Zeit ohne Aktivität

Nach 2 Minuten ohne Aktivität schaltet der Monitor in den Ruhezustand und führt einen der vier Modi aus:

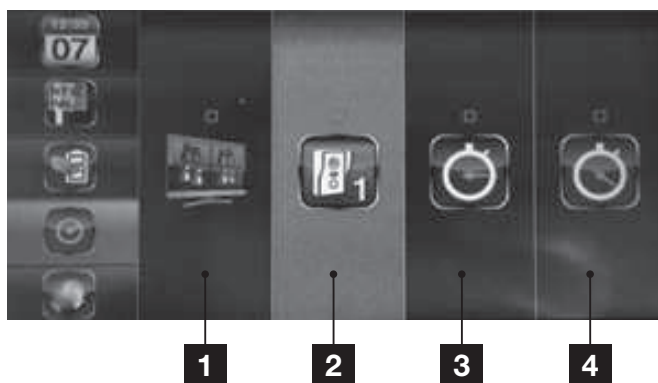

1	Nach 2 Min. wird der QUAD-Modus angezeigt
2	Nach 2 Min. wird die Türsprechanlage angezeigt
3	In Abständen von 5 s wird nach aktivierten Kanälen gesucht
4	In Abständen von 10 s wird nach aktivierten Kanälen gesucht

Hinweis: Um die verschiedenen Kanäle zu aktivieren oder deaktivieren:



10.5 - SPRACHEN

Für den Monitor sind 3 Sprachen verfügbar:





E - VERWENDUNG

1 - FUNKTIONSWEISE

Die Türsprechanlage kann entweder mit 6 Batterien LR06 oder über den mitgelieferten Netzadapter 12V mit Strom versorgt werden. Die Anlage ermöglicht es Ihnen:

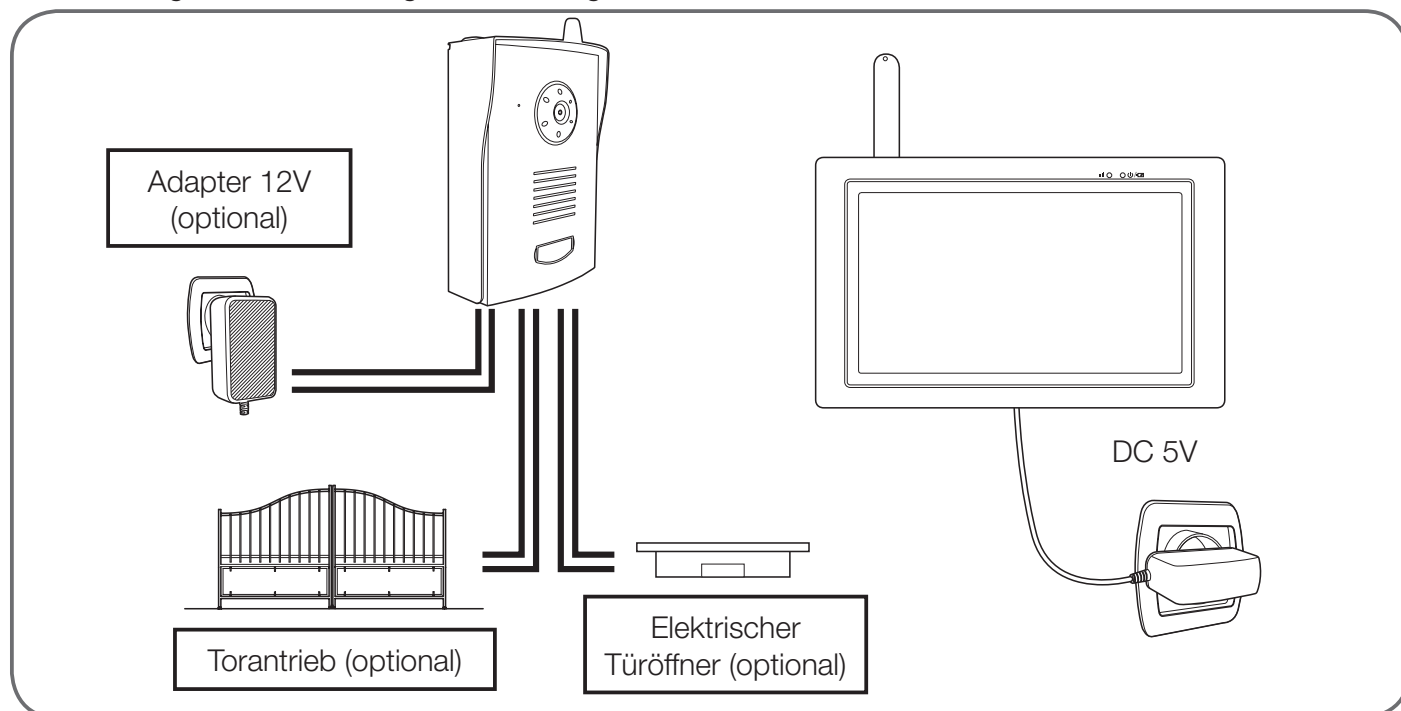
- Einen elektrischen Türöffner zu bedienen (nicht im Lieferumfang enthalten)
- Einen Spionage-Modus auszuführen, bei dem das Kamerabild eingesehen werden kann, auch wenn die Klingel der Außenanlage nicht betätigt wird.









- Wird auf das Namensschild der Türsprechanlage gedrückt, klingelt der Monitor 3 Mal.
- Nach 3 Mal Klingeln können Sie über die Taste  mit Ihrem Besuch sprechen.



Achtung:

Sie müssen die Taste  gedrückt halten, damit Sie Ihr Besuch hören kann. Wenn Ihr Besuch antwortet, müssen Sie die Taste loslassen.

- Lassen Sie die Taste los, um die Antwort Ihres Besuchs zu hören.
- Wird die Türsprechanlage über Batterien mit Strom versorgt, so wird das Gespräch nach 60 Sekunden automatisch unterbrochen.









2 - BILDSCHIRMSYMBOLS

	Kontrollleuchte für die Qualität des Signals: Hängt von der Entfernung zwischen der Türsprechanlage und dem Monitor ab.
	Anzeige des Ladezustands Beim Monitor unten am Bildschirm Bei der Türsprechanlage oben am Bildschirm
	Vollbildmodus.
	QUAD-Modus: Alle aktivierten Kanäle werden angezeigt.
	SCAN-Modus: Der Monitor sucht nach allen aktivierten Kanälen.
	Zoom x2

	Kontrollleuchte für die Lautstärke.
	Kontrollleuchte für die Videoaufzeichnung.



3 - TASTEN UND FUNKTIONEN

Drücken Sie auf die Taste , um die nachfolgenden Symbole anzuzeigen:

	Drücken Sie auf diese Taste, um den Kanal zu wechseln. Hier ist nur Kanal 1 verfügbar.
	Drücken Sie auf diese Taste, um mit Ihrem Besuch zu sprechen. Lassen Sie sie los, um die Antwort zu hören.
	Ermöglicht das Einschalten des elektrischen Türöffners. Nur verfügbar, wenn die Türsprechanlage über den mitgelieferten Netzadapter 12V mit Strom versorgt.
	Ermöglicht das Einschalten des Tors, das an den Trockenkontakt der Türsprechanlage angeschlossen ist. Verfügbar unabhängig davon, ob die Türsprechanlage mit Batterien oder über den Netzadapter mit Strom versorgt wird.
	Ermöglicht es, die Kommunikationslautstärke lauter oder leiser zu stellen.
	Ermöglicht es, ein Video aufzuzeichnen oder eine laufende Aufzeichnung zu stoppen.
	Anzeigemodus: Ermöglicht es, den Kanal zu wechseln und 4 Kanäle gleichzeitig anzuzeigen.
	Ermöglicht es, das Hauptmenü aufzurufen.

F - FAQ

Wenn Ihr Problem nicht unten aufgeführt ist, kontaktieren Sie bitte unseren technischen Kundendienst.

Problem	Mögliche Ursache	Lösung
<i>Das System lässt sich nicht einschalten</i>	Der Adapter ist nicht ans Stromnetz/an den Monitor angeschlossen (DC IN auf der rechten Seite des Monitors).	Überprüfen Sie, ob alle Stromkabel richtig angeschlossen sind.
	Der Akku des Monitors ist nicht ausreichend geladen.	Schließen Sie den Netzadapter an den Monitor an.
<i>Die Speicherkarte wird nicht erkannt (Fehlermeldung "SD ERR")</i>	Die Speicherkarte wird nicht erkannt/ist defekt.	<ul style="list-style-type: none"> • Überprüfen Sie, ob die Karte richtig eingesetzt und formatiert wurde • Ersetzen Sie die Karte • Stellen Sie sicher, dass die Speicherkarte kompatibel ist
<i>Es ist keine Audio-/ Videokommunikation möglich</i>	Stromversorgung nicht angeschlossen	Überprüfen Sie die Anschlüsse des Monitors und der Türsprechanlage
	Zuordnung nicht ausgeführt	Führen Sie auf dem Monitor die Zuordnung für die Türsprechanlage
	Zu großer Abstand, Störungen oder zu viele Hindernisse zwischen Kamera und Monitor.	Versetzen Sie die Türsprechanlage und/oder bringen Sie sie näher beim Monitor an.
<i>Falsches Datum und falsche Uhrzeit auf den Aufzeichnungen oder der Echtzeit-Anzeige</i>	Datum und Uhrzeit nicht eingestellt.	Stellen Sie die Uhrzeit ein
	Datum und Uhrzeit gelöscht, da der Monitor längere Zeit nicht mit Strom versorgt wurde.	
<i>Keine Aufzeichnung, wenn die Klingel der Türsprechanlage betätigt wird</i>	Keine Speicherkarte im Monitor.	<ul style="list-style-type: none"> • Überprüfen Sie, ob die Karte richtig eingesetzt und formatiert wurde • Ersetzen Sie die Karte
<i>Keine Aufzeichnung, wenn von einer zusätzlichen Kamera eine Bewegung erfasst wird (Ref. 512167)</i>	Aufzeichnungen ausgeschaltet.	Stellen Sie bei den Aufzeichnungen für den richtigen Zeitabschnitt Modus M ein 
	Sensibilität schlecht eingestellt.	Aktivieren/ändern Sie die Sensibilitätseinstellung für die Bewegungserfassung
	Keine Speicherkarte im Monitor.	<ul style="list-style-type: none"> • Überprüfen Sie, ob die Karte richtig eingesetzt und formatiert wurde • Ersetzen Sie die Karte
<i>Ungewollter Alarm bei einer Bewegungserfassung</i>	Der Alarm des Monitors ist eingeschaltet.	Öffnen Sie das Hauptmenü, rufen Sie mit den folgenden Tasten das Alarmsymbol auf: Dieses muss auf OFF stehen. 

F - FAQ

Problem	Mögliche Ursache	Lösung
<i>Sie können den elektrischen Türöffner und/oder das Tor nicht steuern</i>	Die Türsprechanlage wird über Batterie mit Strom versorgt.	Passen Sie die Installation an und verwenden Sie den mitgelieferten Netzadapter 12V/1A.
	Der Türöffner oder die Torsteuerung sind nicht richtig angeschlossen.	Überprüfen Sie die Verkabelung.
<i>Der elektrische Türöffner öffnet die Tür nicht</i>	Der installierte elektrische Türöffner entspricht nicht den Spezifikationen dieser Anleitung (max. 12V 1A)	<ul style="list-style-type: none">• Ändern Sie die Verkabelung• Wechseln Sie die Kabel aus• Wechseln Sie das Modell des Türöffners
<i>Der Bildschirm zeigt das Kamerabild der Türsprechanlage nicht an, wenn er eingeschaltet wird</i>	Die Türsprechanlage wird über Batterie mit Strom versorgt.	Passen Sie die Installation an und verwenden Sie den mitgelieferten Netzadapter 12V/1A.

G - ERGÄNZENDE PRODUKTE

1 - DRAHTLOSE FARBKAMERA 512167

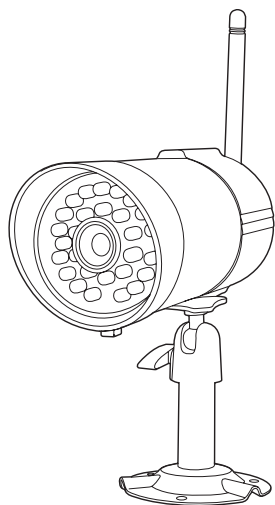

Falls Sie zusätzliche Kameras für eine Erweiterung der Videoüberwachung erworben haben (bis zu 3 Stück insgesamt), muss jede Kamera zugeordnet werden, wie dies bei der Türsprechanlage der Fall war:



In diesem Menü können Sie Kanäle aktivieren oder deaktivieren, zusätzliche Kameras zuordnen (nicht im Lieferumfang enthalten, Ref. 512167) und die Helligkeit der Kameras anpassen.

Ihr Produkt verfügt über insgesamt 4 Kanäle, wobei Ihre Türsprechanlage standardmäßig Kanal 1 zugeordnet ist.

Sie können also 3 zusätzliche Kameras anschließen, um eine Videoüberwachung einzurichten.

Wenn Sie den gewünschten Kanal aktiviert haben, ordnen Sie ihn der Kamera zu, indem Sie auf die

Taste  drücken.

Achtung: Sobald diese Taste blau aufleuchtet, haben Sie 30 Sekunden Zeit, um kurz auf den Zuordnungsknopf zu drücken, der sich auf dem Stromkabel befindet.

H - TECHNISCHE UND GESETZLICHE INFORMATIONEN

1 - ALLGEMEINE MERKMALE

Monitor		
<i>Bildschirm</i>	Größe	Diagonale: 7 Zoll
	Auflösung	480 x 272
<i>Aufzeichnungsprozess</i>	Speicherung	Micro-SD-Speicherkarte mit bis zu 32 GB Kapazität
	Netzspannung	230VAC 50Hz -5VDC 1A
	Stromverbrauch	800mA (max.)
	Akku	3.7V / 1800mA Lithium-Ionen
	Betriebstemperatur	0°C bis +40°C
	Abmessungen	L: 200 mm / B: 122 mm / H: 26mm

Außenanlage	
<i>Sensortyp</i>	CMOS
<i>Sensorgöße</i>	1/4 "
<i>Blickwinkel</i>	H: 86° / V: 60°
<i>Anzahl Infrarot-LEDs</i>	5
<i>Reichweite der Nachtsicht</i>	50 cm bis 1 m
<i>b. Stromversorgung</i>	Mit 6 Batterien LR6 (nicht im Lieferumfang enthalten) oder über den mitgelieferten Adapter 12V/1A
<i>Verwendung</i>	Innen- und Außenbereich
<i>Schutzart</i>	IP44
<i>Betriebstemperatur</i>	-10°C bis +50°C
<i>Abmessungen</i>	L: 154 mm / B: 107 mm / H: 60mm

2 - FUNKTIONELLE MERKMALE

Monitor

- Anschluss einer Türsprechanlage (im Lieferumfang enthalten) und bis zu 3 drahtlosen Kameras (nicht im Lieferumfang enthalten).
- Echtzeit-Anzeige für eine Kamera oder für alle 4 Kameras gleichzeitig.
- Steuerung eines elektrischen Türöffners und/ oder eines Torantriebs.
- Optionale Aufzeichnung auf einer Micro-SD-Karte (nicht im Lieferumfang enthalten).
- Auslösung einer Videoaufzeichnung, wenn die Klingel der Türsprechanlage betätigt oder eine Bewegung erfasst wird.
- Anzeige der Videoaufzeichnungen auf dem Monitor oder auf einem Computer.
- Archivierung der Aufzeichnungen nach Datum.
- Optionale Benachrichtigung per Tonsignal, wenn eine Bewegung erfasst wird.

H - TECHNISCHE UND GESETZLICHE INFORMATIONEN

Außenanlage

- Verwendung im Außenbereich: ja
- Halterung: Befestigung an der Wand
- Blendschutz: ja
- Integriertes Mikrofon: ja
- Nachtsicht: ja, zwischen 5 und 8 Metern
- Schutzart: IP55
- Stromversorgung: 9V mit 6 Batterien LR6 (nicht im Lieferumfang enthalten) oder über einen Netzadapter 12VDC/1A (im Lieferumfang enthalten)

3 - GARANTIE

- Für dieses Gerät gilt ab Kaufdatum eine 2-jährige Garantie auf Teile und Reparatur. Es zwingend notwendig, dass Sie während der gesamten Garantiedauer einen Kaufnachweis aufbewahren.
- Die Garantie gilt nicht für Schäden, die durch Nachlässigkeit, Stöße oder Unfälle verursacht wurden.
- Die Elemente dieses Geräts dürfen nicht von Personen geöffnet oder repariert werden, die nicht der Firma AVIDSEN angehören.
- Jeglicher Eingriff am Gerät führt zum Erlöschen der Garantie.
- Verbrauchselemente wie Batterien fallen nicht unter die Garantie.

4 - HILFE UND SUPPORT

- Trotz aller Sorgfalt, die wir bei der Konzeption unserer Produkte und der Verfassung dieser Bedienungsanleitung aufgewendet haben, kann es sein, dass Sie während der Installation Ihres Geräts auf Schwierigkeiten oder Fragen stoßen. In diesem Fall raten wir Ihnen dringend, unsere Spezialisten zu kontaktieren, die Sie gerne beraten.
- Sollten bei der Installation oder der Verwendung in den Tagen danach Funktionsstörungen auftreten, ist es zwingend erforderlich, dass Sie uns kontaktieren, während Sie das Gerät

vor sich haben. So können unsere Techniker die Ursache des Problems diagnostizieren, denn dieses ist wahrscheinlich auf eine falsche Einstellung oder eine nicht ordnungsgemäße Installation zurückzuführen.

Sollte das Problem vom Gerät verursacht werden, erhalten Sie vom Techniker eine Bearbeitungsnummer für eine Rückgabe im Geschäft.

Hotline : +324/264.86.68.

Von Montag bis Freitag von 9:00 bis 12:00 und von 13:00 bis 17:00.

5 - GERÄTEUMTAUSCH - KUNDENDIENST

Trotz aller Sorgfalt, die wir bei der Konzeption und Herstellung Ihres Geräts aufgewendet haben, kann es erforderlich sein, dass Sie Ihr Gerät für eine Reparatur in unserer Werkstatt an den Kundendienst zurückschicken. Sie können den Bearbeitungsstand auf unserer Website unter der folgenden Adresse abfragen: <http://sav.avidсен.com>

6 - KONFORMITÄTSERKLÄRUNG

Konformität mit der R&TTE-Richtlinie

AVIDSEN erklärt, dass das nachfolgende Gerät: drahtlose Video-Gegensprechanlage Ref. 512166 der Richtlinie 1999/5/EG entspricht und die Konformität in Anwendung der geltenden Normen bewertet wurde:

- EN 301 489-1 V1.9.2
- EN 301 489-17 V2.1.1
- EN 301 328 V1.7.1
- EN 60950-1:2006 + A11:2009 + A1:2010 + A12:2011

Chambray-les-Tours, 11.04.2014
Alexandre Chaverot, Präsident



Die komplette Produktpalette von Thomson finden Sie auf:

www.thomsonsecurity.eu