

BENUTZERHANDBUCH



DE

SMART MIRROR
MIRALITE CONNECT V2
60 | 90 | 120

Die Farbe und das Erscheinungsbild können je nach Produkt unterschiedlich sein und die Spezifikationen können ohne vorherige Ankündigung geändert werden, um die Leistung zu verbessern.

INHALT

2	ZU DIESER ANLEITUNG
3	SICHERHEITSHINWEISE
7	LIEFERUMFANG
8	MONTAGE
11	BLUETOOTH FERNBEDIENUNG
12	INBETRIEBNAHME REGISTRIERUNG
13	BEDIENUNG
15	DISPLAY BEDIENUNG
16	PRODUKTINFORMATION
17	ALLGEMEINE INFORMATIONEN
18	FEHLERBEHANDLUNG

ZU DIESER ANLEITUNG

Zu dieser Anleitung

Bitte lesen Sie vor Inbetriebnahme das Benutzerhandbuch sorgfältig, insbesondere die Ausführungen zu den SICHERHEITSHINWEISEN.

Bewahren Sie die Bedienungsanleitung immer in Reichweite auf.

Wenn Sie das Gerät verkaufen oder weitergeben, händigen Sie unbedingt auch diese Anleitung aus.

Copyright

Inhalte dieses Handbuchs können jederzeit zur Qualitätsverbesserung ohne vorherige Ankündigung geändert werden.

© 2016 ad notam AG, alle Rechte vorbehalten.

Kein Teil dieses Handbuchs darf ohne vorherige schriftliche Zustimmung von ad notam in irgendeiner Form oder mit irgendwelchen Mitteln – elektronisch, mechanisch oder auf andere Weise – reproduziert oder übertragen werden.



In folgenden Fällen können Servicekosten in Rechnung gestellt werden:

- ein Techniker wird vor Ort bestellt und stellt keinen Fehler fest (z. B. dadurch, dass Sie die Inhalte dieses Handbuchs nicht beachtet haben)
- Sie retournieren Ihr Produkt und es wird kein Fehler festgestellt (z. B. dadurch, dass Sie die Inhalte dieses Handbuchs nicht beachtet haben)

Die Höhe der Servicekosten wird Ihnen in jedem Falle mitgeteilt, bevor Arbeiten ausgeführt werden.

Symbole



GEFAHR & WARNUNG

Warnung vor möglicher Lebensgefahr und/oder schweren irreversiblen Verletzungen, wenn Hinweise nicht beachtet werden.



VORSICHT

Hinweise beachten, um Sachschäden zu vermeiden.



HINWEIS

Hinweise in der Bedienungsanleitung sind unbedingt zu beachten.



Stromversorgung und Betriebssicherheit

1. Versuchen Sie keinesfalls, Gehäuseabdeckungen zu entfernen oder das Gerät zu modifizieren. Andernfalls besteht ernsthafte Stromschlag- und Verbrennungsgefahr.
2. Überlasten Sie keine Steckdosen, Verlängerungskabel oder Adapter über ihrer Kapazität, da dies zu Feuer oder Stromschlägen führen kann.
3. Schalten Sie sofort den Strom ab, wenn aus dem Gerät Rauch, Brandgerüche oder ungewöhnliche Geräusche kommen und wenden Sie sich in diesen Fällen für Unterstützung an Ihren Fachhändler.
4. Halten Sie das Gerät von Flüssigkeiten fern. Flüssigkeiten im Gehäuse können zu Bränden, Stromschlägen oder Schäden am Gerät führen. Trennen Sie sofort die Stromversorgung, wenn Fremdkörper oder Flüssigkeiten in das Gehäuse gelangt sind.
5. Halten Sie kleine Objekte vom Gerät fern. Diese können in das Gehäuse fallen und zu Bränden, Stromschlägen oder Schäden am Gerät führen. Führen Sie keine Drähte oder ähnliche Gegenstände in das Gehäuse oder in die Steckverbinder ein.
6. Wartungsarbeiten dürfen nur von qualifiziertem Fachpersonal durchgeführt werden. Das Gerät muss gewartet werden, falls das Gerät, der Netzstecker oder das Netzkabel beschädigt wurden, falls Flüssigkeiten oder Gegenstände ins Gerät eingedrungen sind, es Regen ausgesetzt war oder es fehlerhaft arbeitet oder heruntergefallen ist.
7. Berühren Sie niemals unisolierte Teile des Steckers, wenn das Gerät an das Stromnetz angeschlossen ist!

8. Das Gerät darf nur mit dem mitgelieferten Netzadapter in Betrieb genommen werden. Die Nennspannung beträgt 100 – 240V ~ 50Hz. Verwenden Sie für Ihre örtliche Stromversorgung nur geeignete Kabel. Verlegen Sie das Netzkabel so, dass es niemanden behindert. Achten Sie darauf, dass das Kabel nicht eingeklemmt oder abgeknickt wird, vor allem am Netzstecker, an der Steckdose und an der Stelle, an der es aus dem Gerät austritt. Verlegen Sie das Netzkabel nicht in der Nähe von Wärmequellen und stellen Sie niemals schwere Gegenstände auf dem Kabel ab. Das Netzkabel darf nicht modifiziert oder selbst repariert werden.

9. Verwenden Sie nur das mitgelieferte Netzkabel und den mitgelieferten Netzadapter! Die Verwendung von Netzkabeln oder Netzadaptern, die nicht mit diesem Produkt mitgeliefert wurden, kann zu Bränden, Stromschlägen oder Fehlfunktionen führen.

10. Das Gerät ist so ausgelegt, dass es mit max. Netzstärke von 16A betrieben werden kann. Die elektrische Anlage muss mit 30 mA geschützt sein.

11. Niemals in das Netzkabel schneiden oder es beschädigen!

12. Bitte trennen Sie das Gerät in den folgenden Fällen von der Stromversorgung:

- Das Gerät wird längere Zeit nicht benutzt.
- Das Gerät zeigt Fehlfunktionen oder ein ungewöhnliches Verhalten. Es sind Wartungsarbeiten erforderlich.
- Während eines Gewitters oder Blitzschlag.

13. Verwenden Sie nicht mehrere Geräte an einem Stromauslass.

WARNUNG

STROMSCHLAGEFAHR – NICHT ÖFFNEN!

Achtung: Um das Risiko eines Stromschlages zu minimieren, nicht die Abdeckung oder die Rückseite entfernen. Es befinden sich darin keine durch den Anwender zu wartenden Teile. Überlassen Sie alle Wartungsarbeiten qualifizierten Personen.

SICHERHEITSHINWEISE



Installation

1. Vermeiden Sie direkte Sonneneinstrahlung, unmittelbare Nähe zu Wärmequellen, Aufstellen im Freien und Aufbewahrung in einem Auto. Dieses Gerät ist nur für die Benutzung im Innenbereich bestimmt. Wenn das Produkt im Freien in Betrieb genommen wird, besteht die Gefahr von Bränden, Stromschlägen oder Schäden am Gerät.
2. Legen Sie keine Kerzen, Insektenschutzmittel oder Zigaretten auf das Produkt. Installieren Sie das Gerät nicht in der Nähe von Wärmequellen.
3. Halten Sie die Kunststoffverpackung außerhalb der Reichweite von Kindern. Kinder könnten ersticken.
4. Darf nicht in die Hände von Kindern gelangen. Die Nichtbeachtung dieser Vorsichtsmaßnahme kann zu Verletzungen führen.
5. Speiseöl, wie Sojabohnenöl, kann das Produkt beschädigen oder verformen. Installieren Sie das Produkt nicht in einer Küche oder in der Nähe einer Küchentheke.
6. Lassen Sie das Produkt nicht fallen, während Sie es bewegen oder transportieren.
7. Stellen oder legen Sie das Produkt nicht auf der Vorderseite (Glasseite) oder auf den Ecken ab.
8. Stellen Sie das Produkt sanft ab.
9. Für eine Wandinstallation müssen strukturelle Maßnahmen ergriffen werden. Für die vor Ort verwendeten Schrauben und Dübel wird keine Haftung übernommen.

10. Das Produkt ist ausschließlich für den vertikalen Gebrauch konstruiert. Überprüfen Sie die korrekte Ausrichtung, um schwere Verletzungen und Produktschäden zu vermeiden.

11. Installieren Sie das Produkt nicht alleine. Zwei Personen werden benötigt, um eine sichere Installation durchzuführen.

12. Die Ecken und Kanten des Glases sind sehr empfindlich. Achten Sie darauf, dass sie nicht auf Wand, Decke oder Boden treffen, um Schäden und Absplitterungen zu vermeiden.

13. Die Oberfläche des Glases ist sehr empfindlich. Verwenden Sie keine Schere oder Messer, um die Schutzfolie zu entfernen, damit Kratzer und andere Beschädigungen vermieden werden.

14. Das Produkt wird mit einer Schutzfolie geliefert, die das Glas schützt, um Kratzer und Beschädigungen zu vermeiden. Entfernen Sie die Schutzfolie erst, wenn das Produkt installiert ist und sicher an der Wand hängt.

15. Das Installieren des Produkts an einem ungeeigneten Ort (ein Ort, an dem feiner Staub, chemische Stoffe, extreme Temperaturen oder eine erhebliche Feuchtigkeit zuzufuhr bestehen oder ein Ort, an dem das Produkt über einen längeren Zeitraum im Dauerbetrieb arbeitet) können Funktion und Lebensdauer ernsthaft beeinträchtigen.

16. Teile dieses Produktes sind aus Glas. Bitte gehen Sie mit dem Produkt sorgfältig um, um Verletzungen oder Beschädigungen zu vermeiden. Tragen Sie beim Umgang mit dem Produkt oder der Verpackung stets Sicherheitsschuhe und Handschuhe.

17. Es gibt zahlreiche Mauer- und Wandarten, daher können wir Ihnen nicht die für Ihre Wand passenden Befestigungen liefern. Bestimmen Sie zunächst die Art der Mauer, an der Sie das Produkt befestigen möchten, um die jeweils geeignete Befestigung zu kaufen.

18. Die Montage dieses Produkts erfordert strukturelle Maßnahmen und besondere Fertigkeiten. Wenden Sie sich ausschließlich an hierfür qualifiziertes Personal. Elektrische Anschlüsse müssen von qualifizierten Fachkräften unter Beachtung der nationalen Vorschriften und Normen durchgeführt werden.

19. Für Installationen in Nassräumen, wie z.B. Bädern gelten besondere Installationsrichtlinien. Diese Vorschriften sind je nach Region unterschiedlich. Bitte wenden Sie sich hierzu an einen Fachmann. Daher sind Elektroinstallationen durch einen qualifizierten Techniker unter Beachtung der Vorschriften der Norm DIN VDE 0100 T.701 durchzuführen.

20. Dieses Produkt enthält schwere, sperrige und empfindliche Teile. Um Schäden an Ihrem Produkt oder Verletzungen an sich selbst oder an anderen zu vermeiden, bereiten Sie die Installationsumgebung vor. Vor der Installation sind die Arbeits- und Installationsflächen sorgfältig zu reinigen. Vor der Montage empfehlen wir den Boden mit weichen Antirutschmatten in der Nähe der Arbeitsflächen auszulegen. Legen Sie falls notwendig, das Produkt oder -teile vorsichtig auf die gepolsterten Anti-Rutsch-Oberflächen.



Bedienung

1. Innerhalb des Produkts befindet sich eine hohe Stromspannung. Zerlegen, reparieren oder verändern Sie das Produkt niemals selbst.

2. Trennen Sie das Netzkabel, bevor Sie das Produkt bewegen.

3. Falls das Produkt herunterfällt oder das Gehäuse beschädigt ist, trennen Sie das Produkt von der Stromversorgung. Wenden Sie sich an den Kundendienst.

4. Lassen Sie keine Gegenstände auf das Produkt fallen oder wenden Sie keine Stöße an.

5. Wenn ein Gasaustritt festgestellt wird, das Produkt oder dessen Stromanschluss nicht berühren. Auch den Bereich sofort lüften.

6. Benutzen oder bewahren Sie kein brennbares Spray oder eine brennbare Substanz in der Nähe des Produkts auf.

7. Stellen Sie sicher, dass keine metallischen Gegenstände (Stäbchen, Münzen, Haarnadeln, etc.) oder Gegenstände, die leicht brennen (Papier, Streichhölzer, etc.) in das Produkt gelangen.

8. Stellen Sie keine Gegenstände wie Flüssigkeiten (Vasen, Töpfe, Flaschen usw.) oder metallische Gegenstände auf das Produkt.

9. Wenn der Bildschirm über einen längeren Zeitraum auf einem statischen Bild fixiert ist, kann dies ein Einbrennen von Pixeln oder fehlerhafte Pixel verursachen.

10. Halten Sie das Produkt nicht auf dem Kopf.

11. Verwenden Sie keine Luftbefeuchter oder Öfen in unmittelbarer Nähe des Produkts.

12. Bewahren Sie kleine Zubehörteile außerhalb der Reichweite von Kindern auf.

13. Platzieren Sie keine schweren Gegenstände (z. B. Dekorrahmen) auf dem Produkt.

14. Achten Sie darauf, dass Kinder die Batterie nicht in den Mund nehmen, wenn diese aus der Fernbedienung entnommen wird. Verwahren Sie die Batterie an einem Ort, den Kinder oder Kleinkinder nicht erreichen können.

SICHERHEITSHINWEISE

15. Sollten Batterien verschluckt worden sein, suchen Sie sofort einen Arzt auf.

16. Wenn Sie die Batterie austauschen, achten Sie auf die richtige Polarität (+/-).

17. Verwenden Sie nur die angegebenen standardisierten Batterien und verwenden Sie keine neue Batterie und eine verbrauchte Batterie gleichzeitig.

18. Die Batterien sind kein normaler Abfall und müssen für Recyclingzwecke zurückgegeben werden. Sie sind dafür verantwortlich, die verbrauchten Batterien an das Recycling zurückzugeben. Sie können Altbatterien in einem nahe gelegenen, öffentlichen Recyclingzentrum oder in einem Laden zurückgeben, der den gleichen Batterietyp verkauft.

19. Bei bis zu 80% Luftfeuchtigkeit wird ein störungsfreier Betrieb gewährleistet. Um die Gefahr von Bränden oder Stromschlägen zu verhindern, niemals Flüssigkeiten in das Gerät eindringen lassen.

20. Die Umgebungstemperatur für den Betrieb des Geräts liegt zwischen +5°C und +40°C. Installieren Sie das Gerät nicht in der Nähe von Wärmequellen, wie zum Beispiel Heizungsrohren, Heizgeräten, Öfen oder anderen Vorrichtungen, die Hitze abstrahlen. Es muss nicht unbedingt für einen Luftkreislauf gesorgt werden, der die Wärme verteilt.

21. Wartungsarbeiten und Reparaturen dürfen nur von ausgebildetem Fachpersonal ausgeführt werden.

22. Lassen Sie Kinder niemals unbeaufsichtigt elektrische Geräte benutzen. Kinder können die möglichen Gefahren nicht immer richtig erkennen.

23. Dieses Gerät ist ausschließlich für den privaten Gebrauch bestimmt und darf nicht für industrielle und gewerbliche Zwecke verwendet werden. Wir haften grundsätzlich nicht, wenn das Gerät nicht bestimmungsgemäß verwendet wird oder unberechtigte Änderungen vorgenommen wurden.

24. Verpackungen und Verpackungshilfen sind recyclebar und sollten grundsätzlich recycelt werden. Verpackungsmaterialien wie Folienbeutel und Deckfolie sind von Kindern fernzuhalten.



Aufbewahrung und Lagerung

1. Das Gerät muss in trockenen und gut belüfteten Zimmern, ohne extreme Temperaturschwankungen aufbewahrt werden. Wärmequellen und aggressive Substanzen dürfen nicht in der Nähe des Geräts aufbewahrt werden. Die Lagerung erfordert einen Temperaturwert zwischen 0°C und +60°C sowie eine Luftfeuchtigkeit zwischen 5 und 85% RH. Das Gerät sollte in der kompletten Originalverpackung aufbewahrt werden.



Produktreinigung und -pflege

1. Benutzen Sie ein weiches, feuchtes Tuch (Baumwolle, Flanell, etc.) und wischen Sie die Oberfläche des Produkts vorsichtig ab. Wischen mit einem harten Tuch oder mit starker Kraft kann die Oberfläche des Produktes verkratzen. Berühren, schieben, reiben oder schlagen Sie nie mit einem Gegenstand auf das Produkt.

2. Vermeiden Sie die Verwendung von Benzol, Verdüner und anderen Lösungsmitteln, da sie das Produkt deformieren und die Farbe ablösen oder die Oberfläche beschädigen können. Die Verwendung von Chemikalien kann Schäden verursachen und das Produkt korrodieren. Um Verformungen, Korrosion und Farbschwund zu vermeiden, wischen Sie so bald wie möglich Wassertropfen ab.

3. Die folgenden Materialien dürfen niemals zum Reinigen benutzt werden: Lösungsmittel, Waschbenzin, Scheuermilch, Spray Reiniger, Wachs, Säuren, ätzende Lösungen oder ähnliches. Diese Reinigungsmittel verursachen Schäden und greifen das Produkt an.

Hardware | Enthalten ist

Komponenten können sich länderabhängig unterscheiden. Wenden Sie sich an den Händler, bei dem Sie das Produkt erworben haben, wenn Komponenten fehlen. Das Aussehen der Komponenten kann von den gezeigten Bildern abweichen.

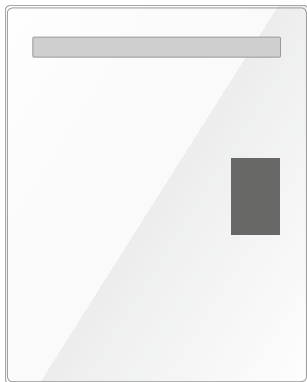

Smart Mirror
Miralite Connect V2

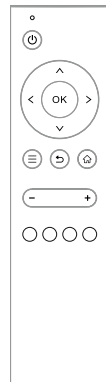

Bluetooth Fernbedienung

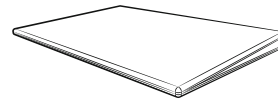

Benutzerhandbuch



Garantiezertifikat



Befestigungshaken

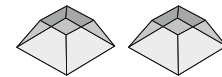

Klebesockel für Rückwand um
Vibrationen zu verhindern

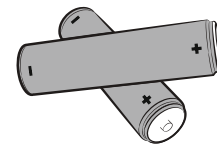

Batterien

MONTAGE

Schutzklassen im Badezimmer

Für Installationen in Nassräumen, wie z. B. Bädern gelten besondere Installationsrichtlinien. Diese Vorschriften sind je nach Region unterschiedlich. Bitte wenden Sie sich hierzu an einen Fachmann. Daher sind Elektroinstallationen durch einen qualifizierten Techniker unter Beachtung der Vorschriften der Norm DIN VDE 0100 T.701 durchzuführen.



Die Installation des Produkts im Bereich V0 und V1 ist verboten. Siehe Zeichnung unten.

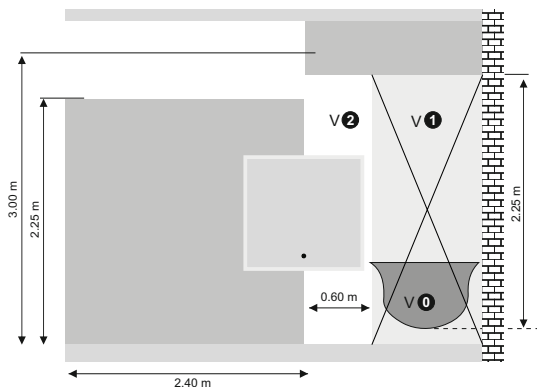

Dieses Produkt unterliegt der Schutzklasse IP44. Hierdurch ist das Produkt geschützt gegen Spritzwasser aus beliebigem Winkel.



Bitte schützen Sie das Produkt unbedingt gegen Wasserstrahlen und vor eindringendem Wasser.

STEP 1: Bringen Sie an der Wand, an der das Produkt aufgehängt werden soll, die entsprechenden Haken an.

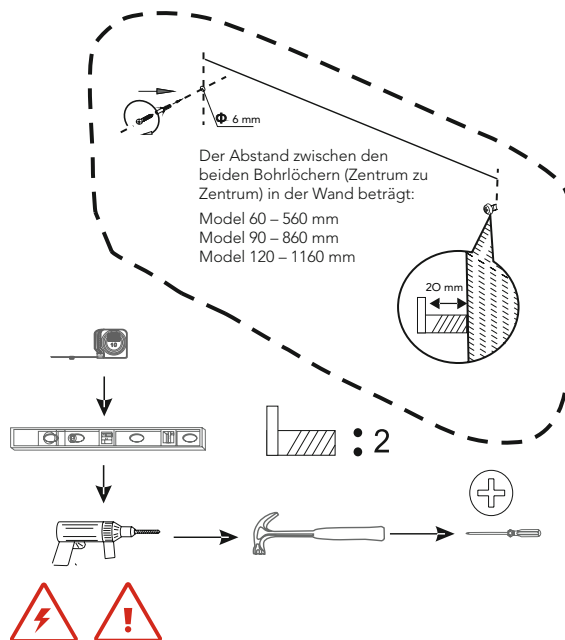

1. Es gibt zahlreiche Mauer- und Wandarten, daher können wir Ihnen nicht die für Ihre Wand passenden Befestigungen liefern. Bestimmen Sie zunächst die Art der Mauer, an der Sie das Produkt befestigen möchten, um die jeweils geeignete Befestigung zu kaufen.

2. Bitte halten Sie auf allen Seiten des Produkts einen Mindestabstand von 15 cm zu nächsten Wand ein.

STEP 2: Kleben Sie die Klebesockel an die dafür vorgesehenen Stellen. Verbinden Sie die Kabel des Geräts mit Ihrem Stromnetz. Achten Sie auf die Polarität. Wir empfehlen, Elektroinstallationen von ausgebildetem technischem Personal ausführen zu lassen.

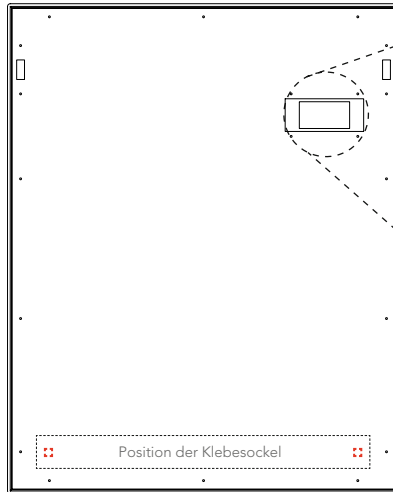

Schalten Sie den Strom immer ab, bevor Sie mit der Installation oder der Wartung beginnen.

Der Anschluss dieses Gerätes an die Stromversorgung hat durch die Verwendung eines Anschlusskastens der Klasse 2, IP44 gemäß der Norm NFC 15-100 und UTE C 15-801 und mit einem Nenndurchmesser der Anschlüsse von 2,5 mm zu erfolgen. Sobald die verwendeten Verbindungskabel angeschlossen sind, muss der Anschlusskasten wieder verschlossen werden, sodass die Kabelverbindung nicht mehr sichtbar oder zugänglich ist.

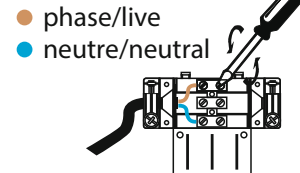

1. Es ist kein Netzkabelstecker enthalten.
2. Wenn die Polarität vertauscht oder ein falscher Anschluss benutzt wurde, können einzelne Komponenten zerstört werden. Eine Ersatzleistung aus Kulanzgründen ist in solchen Fällen unmöglich, da jedes Gerät vor der Auslieferung einer sorgfältigen Qualitätskontrolle unterzogen wurde. Die Anschlussstecker müssen so eingesteckt werden, dass sie gut sitzen. Lassen Sie die erforderlichen Elektroinstallationen nur von ausgebildetem technischem Fachpersonal durchführen.

1. Es wird dringend empfohlen, Ihr Gerät an eine nicht geschaltete Stromversorgung anzuschließen (immer eingeschaltet).
2. Sie können die LED-Beleuchtung mit der Sensortaste unten rechts am Gerät ein- / ausschalten.
3. Sie können das Display mit der Fernbedienung ein- / ausschalten.
4. Das Anschließen des Geräts an eine geschaltete Stromversorgung und / oder häufiges Ein- und Ausschalten kann die Lebensdauer Ihres Produkts reduzieren.
5. Lassen Sie bei der ersten Installation das Gerät mindestens vier Stunden lang an das Stromnetz angeschlossen.

MONTAGE

STEP 3: Hängen Sie das Produkt mit den für Ihre Wandbeschaffenheit geeigneten Haken und Dübeln an den Aussparungen auf.

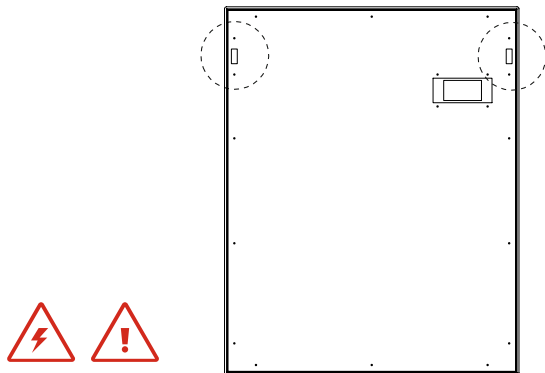

1. Verstauen Sie den Anschlusskasten in der dafür vorgesehenen Aussparung auf der Geräterückseite und führen Sie die Verbindungskabel in die Wandöffnung zurück, sodass das Gerät eben auf der Wand hängt und keine Kabel eingeklemmt sind.

2. Um Verletzungen zu vermeiden, muss dieses Gerät gemäß den Installationsanweisungen sicher an der Wand befestigt werden. Bitte achten Sie darauf, dass die Haken in den dafür vorgesehenen Aussparungen auf der Geräterückseite eingerastet sind.

3. Installieren Sie das Produkt nicht alleine. Zwei Personen werden benötigt, um eine sichere Installation durchzuführen.

4. Die Ecken und Kanten des Glases sind sehr empfindlich. Achten Sie darauf, dass sie nicht auf Wand, Decke oder Boden treffen, um Schäden und Absplitterungen zu vermeiden.

5. Wenn Sie das Produkt an einer schrägen Wand installieren, kann es herunterfallen und zu schweren Verletzungen führen.

6. Installieren Sie das Produkt nicht, während es eingeschaltet ist. Es besteht Verletzungsgefahr durch elektrischen Schlag.

STEP 4: Ziehen Sie vorsichtig die Folie von der Spiegeloberfläche ab.



1. Die Oberfläche des Glases ist sehr empfindlich. Verwenden Sie keine Schere oder Messer, um die Schutzfolie zu entfernen, damit Kratzer und andere Beschädigungen vermieden werden.

2. Das Produkt wird mit einer Schutzfolie geliefert, die das Glas schützt, um Kratzer und Beschädigungen zu vermeiden. Entfernen Sie die Schutzfolie erst, wenn das Produkt installiert ist und sicher an der Wand hängt.

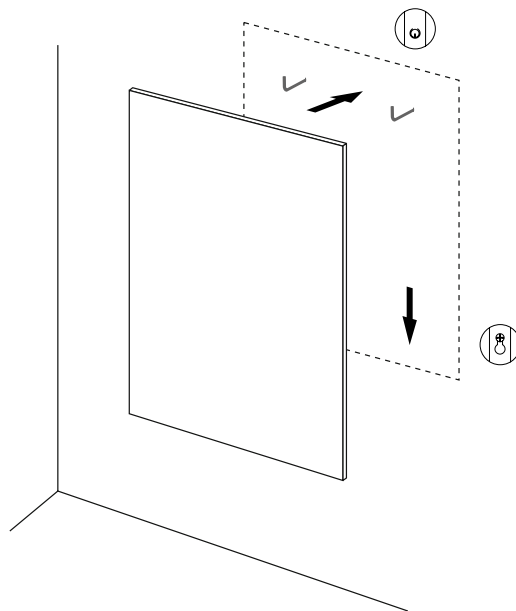

Bluetooth Fernbedienung

Legen Sie die Batterien in die Fernbedienung ein. Es sind zwei AAA-Batterien erforderlich (im Lieferumfang enthalten). Achten Sie auf die richtige Polarität.



1. Das Display wird grundsätzlich mit der Bluetooth Fernbedienung bedient.
2. Die Bluetooth Fernbedienung verbindet sich nach etwa drei bis fünf Sekunden automatisch mit dem Gerät.
3. Die Fernbedienung ist nicht wasserfest. Um Schäden zu verhindern, vermeiden Sie direkten Kontakt mit Wasser.
4. Vergewissern Sie sich, dass Ihre Fernbedienung mit Batterien ausgestattet ist und dass die LED-Anzeige oben rechts leuchtet, sobald eine Taste gedrückt wird. Wenn die LED-Anzeige nicht leuchtet, müssen Sie die Batterien austauschen.



Taste	Funktion
	AN/AUS Gerät ein- und ausschalten (Standby).
	NAVIGATIONSTASTEN <ul style="list-style-type: none"> • Drücken Sie rechts, um sich im Display nach rechts zu bewegen. Wenn Sie von der Startseite aus nach rechts gehen, können Sie auf weitere Inhalte zugreifen. • Drücken Sie links, um sich im Display nach links zu bewegen. Wenn Sie von Unterseiten nach links gehen, kommen Sie zurück auf die Startseite. • Drücken Sie nach oben, um nach oben zu gehen, und drücken Sie nach unten, um nach unten zu gehen.
	OK – AUSWAHL BESTÄTIGEN Wählen Sie ein Element, eine Funktion oder eine Kategorie aus.
	MENÜTASTE Bringt Sie zu den Einstellungen.
	ZURÜCKTASTE Bringt Sie zur vorherigen Seite zurück.
	HOMETASTE Bringt Sie von jeder Seite zum Home Screen zurück.
	LAUTSTÄRKE Regeln Sie die Lautstärke.
	BENUTZERTASTEN Ruft individuell konfigurierte Benutzerprofile auf.

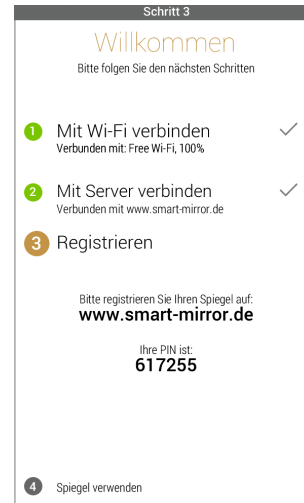
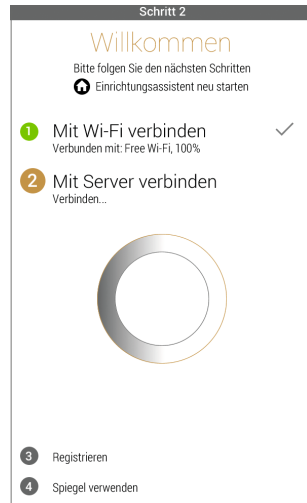
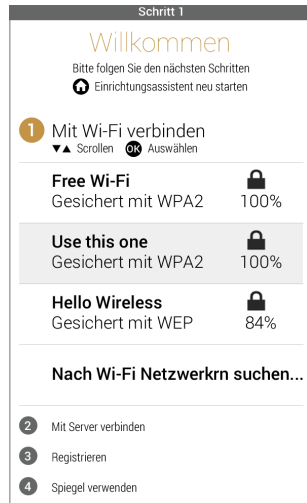

Inbetriebnahme

STEP 1 Verbinden Sie das Gerät mit Ihrem WLAN. Wenn Sie eine Verbindung zu einem geschützten Netzwerk herstellen, werden Sie aufgefordert, das Kennwort einzugeben. Bitte stellen Sie sicher, dass Sie das richtige Passwort ohne Tippfehler eingeben.

! Die WLAN-Stärke sollte über 80% sein (500 Mbs/s). Sollte dies nicht der Fall sein, empfehlen wir die Verwendung von handelsüblichen Signalverstärkern.

STEP 2 Warten Sie, bis sich Ihr Gerät mit dem Server verbunden hat. Dies kann einige Minuten dauern.

! Falls sich das Gerät nicht verbindet, überprüfen Sie, ob Ihre Internetverbindung einwandfrei funktioniert und ohne Rechtschreibfehler eingegeben wurde. Mit der ZURÜCKTASTE gelangen Sie wieder zur Passworteingabe.

Registrierung

STEP 3 Das Display zeigt einen 6-stelligen Pin-Code. Nehmen Sie mit einem Computer, Tablet oder Smartphone nun die Registrierung Ihres Produkts in unserem Portal unter der angezeigten Domain vor. Wählen Sie dort „Account erstellen“ und befolgen Sie die angezeigten Schritte.

Hierfür benötigen Sie eine gültige E-Mail Adresse.

Damit einige der Anwendungen korrekt funktionieren, geben Sie die Adresse, an dem Sie das Produkt installieren, unter der Standortinformation ein.

STEP 4 Die Registrierung ist damit abgeschlossen.

Benutzer Portal

www.smart-mirror.net

Dort können Sie:

- Weitere Geräte hinzufügen unter „Mein Spiegel“
- Benutzerdaten ändern unter „Benutzer“
- Die jeweiligen Benutzerprofile mit deren Einstellungen werden auf dem Gerät angezeigt, sobald Sie die jeweilige Farbtaste (rot, grün, gelb oder blau) auf Ihrer Fernbedienung gedrückt haben. Es können bis zu 4 Benutzerprofile angelegt werden.
- Anwendungen einrichten, die auf Ihrem Gerät angezeigt werden sollen unter „Anwendungen“



Mit diesem Symbol können Sie die Anwendung in Ihrem Gerät ein- oder ausblenden.



Mit diesem Symbol erhalten Sie verschiedene Optionen um die Anwendung anzupassen.



Mit diesem Symbol können Sie mittels „Drag & Drop“ die Anordnung der Anwendungen im Display ändern.



Die Liste der Anwendungen kann sich jederzeit ohne Vorankündigungsfrist verändern oder durch uns angepasst werden. Daher ist es sinnvoll, von Zeit zu Zeit das Portal zu besuchen, um neue Anwendungen einzusetzen.

Wenn Sie Änderungen im Portal vornehmen dauert es ca. 30 Sekunden, bis diese aktiviert sind und auf Ihrem Gerät angezeigt werden.

BEDIENUNG

Spiegelheizung

Das Gerät verfügt über eine integrierte Spiegelheizung, die dafür sorgt, dass der Spiegel nicht beschlägt. Die Spiegelheizung ist automatisch in Funktion, sobald das Gerät eingeschaltet ist, sie kann jedoch abgeschaltet werden.

Lautsprecher

Das Gerät verfügt über einen integrierten Flächenlautsprecher.



Stellen Sie sicher, dass das Gerät stabil an der Wand hängt, um Vibrationen zu verhindern, da diese die Soundqualität negativ beeinflussen können.

Beleuchtung

Das integrierte Licht wird per Sensor am unteren rechten Rand des Geräts gesteuert. Wenn Sie den Sensor berühren, können Sie die Beleuchtungsstärke in 5 Stufen regeln – jedes Berühren ändert die Intensität. Wenn Sie den Sensor gedrückt halten, können Sie die Beleuchtungsfarbe anpassen.

Bluetooth Audio

Sie können Musikinhalte über Ihr Smartphone oder Tablet auf dem Gerät via Bluetooth wiedergeben. Hierfür aktivieren Sie das Bluetooth in Ihrem Smartphone oder Tablet und verbinden es mit dem Gerät – das Gerät wird als „AD NOTAM BT“ angezeigt. Eine PIN Eingabe ist nicht erforderlich. Sobald Sie Musik auf Ihrem Smartphone oder Tablet abspielen, wird diese, sofern es Ihre Anwendung unterstützt, auf dem Gerät wiedergegeben.



Entfernen Sie das Gerät nicht von der Bluetooth Geräteliste auf Ihrem Smartphone oder Tablet – es kann passieren, dass dieses dann nicht mehr erkannt werden kann.

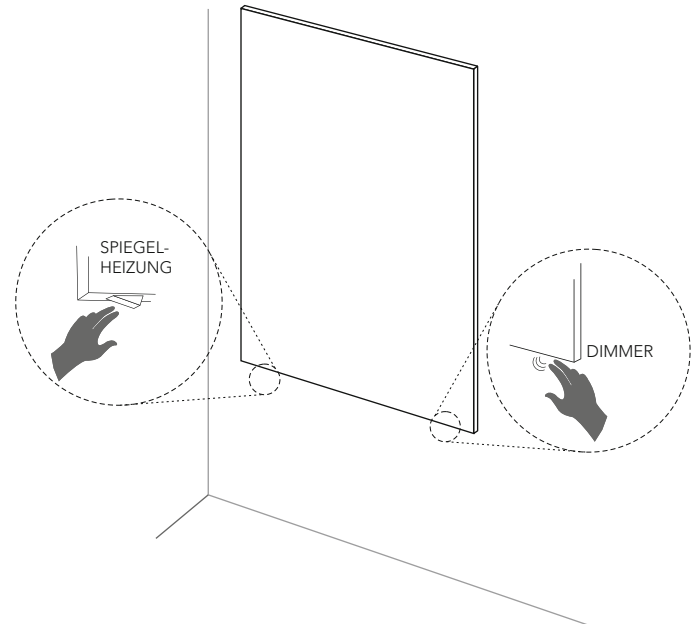

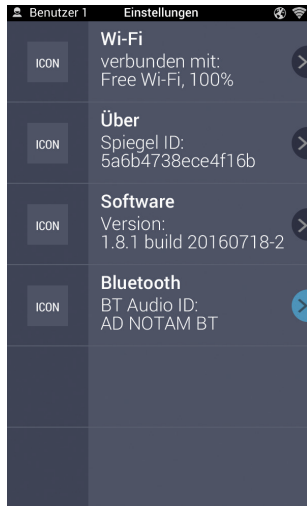

Displaybedienung

Benutzen Sie für die Eingabe die NAVIGATIONSTASTEN auf Ihrer Fernbedienung und bestätigen jeweils mit OK. Über die HOMETASTE auf der Fernbedienung gelangen Sie immer zum „Hauptbildschirm“ zurück. Hier sehen Sie alle Anwendungen im Überblick. Mit den NAVIGATIONSTASTEN können Sie sich durch die Anwendungen bewegen.

Mit der rechten NAVIGATIONSTASTE erhalten Sie mehr Informationen zu einzelnen Anwendungen (beispielsweise zum Wetter) oder können verschiedene Optionen auswählen, zum Beispiel welchen Radiosender Sie hören möchten. Diese müssen Sie natürlich zuvor im Portal einrichten (siehe S.31).

Mit der linken NAVIGATIONSTASTE sowie mit der ZURÜCKTASTE oder der HOMETASTE kommen Sie zurück auf den Hauptbildschirm.

Mit der MENÜTASTE gelangen Sie zu den Einstellungen des Geräts.

Dort können Sie:

- WLAN auswählen und einrichten
- Informationen über Ihr Gerät erhalten
- Einstellungen vornehmen: Neu laden, neu starten, auf Werkseinstellungen zurücksetzen

ⓘ Sie können das Gerät auf den Werkszustand zurücksetzen, z.B. wenn der Besitzer wechselt. In diesem Fall müssen Sie die Portalregistrierung erneut vornehmen.



PRODUKTINFORMATION

ALLGEMEINE INFORMATIONEN	MIRALITE CONNECT V2 60 556.642	MIRALITE CONNECT V2 90 556.654	MIRALITE CONNECT V2 120 556.666
Zulässige Installationsmethode	Aufputz Montage	Aufputz Montage	Aufputz Montage
Produktabmessungen	600 B x 750 H x 45 T mm	900 B x 750 H x 45 T mm	1200 B x 750 H x 45 T mm
Gewicht	Netto: 9.4 kg / Brutto: 10.0 kg	Netto: 12.8 kg / Brutto: 13.6 kg	Netto: 16.3 kg / Brutto: 17.4 kg
Produktverwendung	Nur im Gebäude Innenbereich	Nur im Gebäude Innenbereich	Nur im Gebäude Innenbereich
Betriebstemperatur	5° bis 40° Celcius	5° bis 40° Celcius	5° bis 40° Celcius
Luftfeuchtigkeit	20% – 80%	20% – 80%	20% – 80%
Lagertemperatur	0° bis 60° Celcius	0° bis 60° Celcius	0° bis 60° Celcius
SPIEGEL			
Typ I Oberfläche	Kristallspiegel 4 mm I Float – kein Sicherheitsglas	Kristallspiegel 4 mm I Float – kein Sicherheitsglas	Kristallspiegel 4 mm I Float – kein Sicherheitsglas
Farbwiedergabe	Neutral	Neutral	Neutral
OBERFLÄCHENLAUTSPRECHER			
Typ I Nennleistung I Impedanz	Einzel I 30W, max. power 60W I 8 Ohm	Einzel I 30W, max. power 60W I 8 Ohm	Einzel I 30W, max. power 60W I 8 Ohm
BELEUCHTUNG			
Typ I Beleuchtungsstärke ^{1,2}	LED I 144 Lux @ 80cm (gestreut)	LED I 144 Lux @ 80cm (gestreut)	LED I 144 Lux @ 80cm (gestreut)
Lichttemperatur ^{1,2}	2700 K – 6000 K, schaltbar	2700 K – 6000 K, schaltbar	2700 K – 6000 K, schaltbar
Dimmer	ja, vierstufig	ja, vierstufig	ja, vierstufig
Stromverbrauch ¹	9.21W	13.40W	19.20W
Sensor	1x IR Sensor an Spiegelunterkante	1x IR Sensor an Spiegelunterkante	1x IR Sensor an Spiegelunterkante
BLUETOOTH AUDIO			
Geräteadresse	AD NOTAM BT	AD NOTAM BT	AD NOTAM BT
Reichweite I Stromverbrauch ¹	Typisch: 10m I Max.: 15.5W	Typisch: 10m I Max.: 15.5W	Typical: 10m I Max.: 15.5W
ZUBEHÖR			
Abschaltbare Spiegelheizung	50 x 20 cm, 21W	50 x 30 cm, 29W	50 x 30 cm, 29W
DISPLAY			
Hintergrundbeleuchtung / Lebensdauer	LED / 15.000 Std	LED / 15.000 Std	LED / 15.000 Std
Bildschirmdiagonale	178mm (7")	178mm (7")	178mm (7")
Bildformat I Physikalische Auflösung	9:16 600 x 1024	9:16 600 x 1024	9:16 600 x 1024
Wifi I Bluetooth	802,11b/g I 4.0	802,11b/g I 4.0	802,11b/g I 4.0



NIEDRIGER STANDBY STROMVERBRAUCH

Unsere hochentwickelte Stromschaltung bringt den Energieverbrauch im Standby-Modus auf einen sehr niedrigen Pegel.

¹ Wert kann leicht variieren

² Bereiche können mit einem leicht abweichenden Farbton oder Schatten erscheinen.

- Produktspezifikationen können jederzeit ohne vorherige Ankündigung geändert werden
- Weitere Details zu diesem Produkt finden Sie auf unserer Website unter: www.smart-mirror.net

Zertifizierung



CE IP44

Patent Information

Dieses Produkt, Teile, Komponenten und die Baugruppe sind durch ein oder mehrere der folgenden gewerblichen Schutzrechte bzw. Patente geschützt:
US 7455412 B2 / US 7589893 B2 / EP 1168285 B2 / EP 1429308 B2 / EP 1809828 B1

Gewährleistung

Es gelten ausschließlich die im beiliegendem Garantiezertifikat aufgeführten Garantiebestimmungen. Bitte beachten Sie insbesondere die Ausführungen zum Verlust der Garantie.

Nutzungsbedingungen und -richtlinien

Bevor Sie das Gerät in Betrieb nehmen, lesen Sie bitte die Bedingungen auf www.smart-mirror.net. Bitte lesen Sie ebenfalls alle Regeln, Hinweise und Richtlinien zum Produkt und zu damit verbundenen Services, einschließlich jedoch nicht beschränkt auf die Datenschutzerklärung, sowie alle anderen Richtlinien oder Nutzungsbedingungen, auf die Sie über die Website www.smart-mirror.net Zugriff haben. Alle Bedingungen, Regeln, Hinweise, Richtlinien und Verfügungen werden gemeinsam als die „Vereinbarung“ bezeichnet.

Wenn Sie dieses Produkt nutzen, erklären Sie sich mit den Bedingungen der Vereinbarung einverstanden.

Kontaktinformation: Sämtliche Kommunikation bezüglich der Vereinbarung richten Sie bitte schriftlich an:

ad notam AG – Obere Gießwiesen 11-13, 78247 Hilzingen, Deutschland

ALLGEMEINE INFORMATIONEN



ENERGIEEFFIZIENZ LABEL (EUROPA)

Das Europäische Energielabel informiert Sie über die Energieeffizienzklasse dieses Produkts. Je grüner die Energieeffizienzklasse dieses Produkts ist, desto geringer ist die Energie, die es verbraucht. Auf dem Etikett finden Sie die Energieeffizienzklasse.



ENTSORGUNG VON ALTGERÄTEN UND BATTERIEN (Europäische Union)

Die folgenden Symbole weisen darauf hin, dass elektrische bzw. elektronische Geräte und Batterien, die mit diesem Symbol gekennzeichnet wurden, am Ende ihrer Lebensdauer nicht über den normalen Haushaltsabfall entsorgt werden dürfen. Stattdessen müssen die Geräte an einem vorgesehenen Sammelpunkt für das Recycling von elektrischen und elektronischen Geräten sowie Batterien für ordnungsgemäße Behandlung, Wiederverwertung und Recycling in Übereinstimmung mit örtlichen Gesetzen und den Richtlinien 2002/96/EG und 2006/66/EG abgegeben werden.

Mit der korrekten Entsorgung des Produkts helfen Sie, die natürlichen Ressourcen zu schonen und mögliche negative Auswirkungen auf die Umwelt sowie die menschliche Gesundheit zu reduzieren, die durch unkontrollierte Abfallentsorgung entstehen können. Weitere Informationen über Sammelpunkte und das Recycling dieser Geräte erhalten Sie bei der Gemeindeverwaltung oder beim für Sie zuständigen Entsorgungsservice. Für falsche Entsorgung dieser Materialien können Strafen gemäß den örtlichen Gesetzen verhängt werden.

(Länder außerhalb der Europäischen Union)

Diese Symbole sind nur innerhalb der Europäischen Union gültig. Wenn Sie diese Geräte entsorgen möchten, tun Sie dies bitte in Übereinstimmung mit den vorgegebenen örtlichen Gesetzen oder anderen Vorschriften Ihres Landes für die Behandlung von elektrischen und elektronischen Altgeräten sowie Batterien.

FEHLERBEHANDLUNG

Für weitere Fragen oder zur Fehlerbehandlung besuchen Sie bitte den Supportbereich auf unserer Website www.smart-mirror.net und lesen Sie dort die FAQs.

Im Online Support können Sie Ihre Sprache auswählen und die Modellbezeichnung Ihres Produkts eingeben.

Sollte Ihnen dies nicht weiterhelfen, bitten wir Sie, uns eine Email zu senden oder das auf der Website genannte Servicecenter zu kontaktieren.



Pierre Pradel Paris
Parc Eurostore

95/97 rue du Moulin de Cage – Bat B1
92230 Gennevilliers

Tel : +33 1 41 37 79 79 puis tapez 1

PradelADV.CFRGEN@saint-gobain.com
<http://www.pradel-decoration.com>